

Minerva

M090

M190

M230

M320

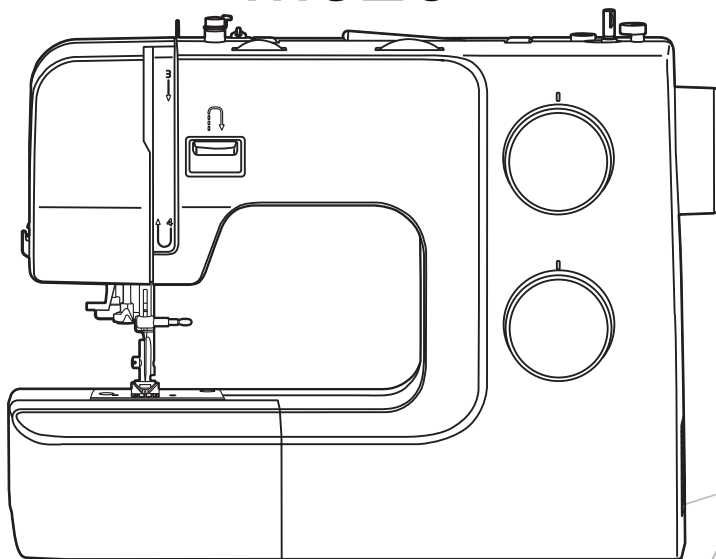

Instrukcja obsługi

WAŻNE INSTRUKCJE BEZPIECZEŃSTWA

Przy używaniu urządzeń elektrycznych należy zawsze przestrzegać podstawowych zasad bezpieczeństwa podanych poniżej:

Przeczytaj wszystkie instrukcje przed rozpoczęciem pracy.

NIEBEZPIECZEŃSTWO- aby zminimalizować ryzyko porażenia prądem:

1. Maszyna nigdy nie powinna być pozostawiona bez dozoru, jeżeli jest podłączona do prądu.
2. Zawsze wyłączaj zasilanie przed konserwacją i po skończonej pracy.

OSTRZEŻENIE - aby zminimalizować ryzyko poparzenia, pożaru, porażenia prądem czy zranienia:

1. Przeczytaj uważnie instrukcję przed uruchomieniem maszyny.
2. Przechowuj instrukcję wraz z maszyną aby mogły skorzystać z niej także osoby trzecie.
3. Używaj maszyny w suchym pomieszczeniu.
4. Nigdy nie pozostawiaj urządzenia bez opieki z dziećmi lub osobami starszymi, ponieważ mogą one nie być w stanie oszacować ryzyka.
5. To urządzenie może być używane przez osoby w wieku od 8 lat i powyżej oraz osoby o ograniczonej sprawności fizycznej, sensorycznej lub umysłowej jak też z brakiem doświadczenia i wiedzy, jeżeli pozostają pod nadzorem lub zostały przeszkolone i zachowują szczególne środki ostrożności.
6. Urządzenie to nie może służyć do zabawy dzieciom.
7. Czyszczenie i konserwacja nie może być wykonane przez dzieci bez nadzoru.
8. W celu wykonania jakichkolwiek czynności w pobliżu igły, takich jak nawlekanie nici, wymiana igły, lub wymiana stopki maszynie należy wyłączyć ją przełącznikiem do pozycji ("O").
9. Zawsze odłącz urządzenie od zasilania, jeżeli zostawiasz go bez nadzoru, aby uniknąć zranienia po przypadkowym włączeniu.
10. Zawsze odłącz urządzenie od zasilania kiedy czyścisz, wymieniasz żarówkę czy oliwisz maszynę.
11. Nie należy używać urządzenia, jeśli jest mokro lub w wilgotnym środowisku.
12. Nigdy nie należy ciągnąć za przewód, zawsze odłącz urządzenie trzymając za wtyczkę.
13. Jeśli lampy LED są uszkodzone lub zniszczone muszą być zastąpione przez serwis lub osoby do tego uprawnione.

14. Nigdy nie kładź niczego na regulatorze obrotów.
15. Nigdy nie używaj urządzenia, jeżeli są zablokowane otwory wentylacyjne urządzenia lub części są zabite pyłem i resztkami materiałów.
16. Maszyna może być używana wyłącznie z dedykowanym regulatorem obrotów, aby uniknąć zagrożenia. Jeśli regulator obrotów jest uszkodzony lub uszkodzony jest kabel regulator obrotów musi być wymieniony w całości przez wykwalifikowany serwis firmowy.
17. Kabel zasilający regulatora obrotów nie może być wymieniony. Jeżeli jest on zniszczony należy wymienić cały regulator obrotów.
18. Poziom hałasu przy normalnej pracy jest mniejszy niż 75 dB (A).
19. Nie wyrzucaj urządzeń elektrycznych wraz z odpadami komunalnymi, należy zanieść urządzenie do odpowiednich do tego punktów.
20. Zasięgnij informacji o systemie i punktach zbierania.
21. Jeżeli urządzenia elektryczne są usuwane na składowiska lub wysypiska, niebezpieczne substancje mogą przedostać się do wód gruntowych i uszkodzić zdrowie.
22. W przypadku wymiany urządzenia na nowe, sprzedawca jest prawnie zobowiązany do odebrania starego urządzenia..
23. Urządzenie nie może być używane przez osoby (w tym dzieci) o ograniczonych zdolnościach fizycznych, sensorycznych lub umysłowych, bądź też z brakiem doświadczenia i wiedzy, chyba że otrzymały one nadzór lub instrukcje. (Dla osób spoza Europy)
24. Dzieci muszą być nadzorowane i poinformowane, aby nie bawić się urządzeniem. (Dla osób spoza Europy)

ZACHOWAJ TĘ INSTRUKCJĘ

Ta maszyna przeznaczona jest wyłącznie do użytku domowego.

Pamiętaj, aby korzystać z maszyny do szycia w zakresie temperatur od 5 ° C do 40 ° C. Jeśli temperatura jest zbyt niska, urządzenie może nie działać normalnie.

Spis treści

| | |
|--|-----------|
| Wprowadzenie | 1 |
| Podstawowe części maszyny | 2 |
| Akcesoria | 3 |
| Standard..... | 3 |
| Akcesoria dodatkowe..... | 3 |
| Podłączenie maszyny do źródła zasilania | 4 |
| Polaryzacja wtyczki..... | 4 |
| Regulator obrotów..... | 4 |
| Przygotowanie maszyny | 5 |
| Wstępne oliwienie maszyny | 5 |
| Zakładanie stolika | 6 |
| Wolne ramię..... | 6 |
| Nawijanie nici na szpulkę | 8 |
| Zakładanie szpulki | 10 |
| Zakładanie górnej nitki | 11 |
| Użycie nawlekacza igły (zależy od modelu) | 13 |
| Wyciąganie nici z bębena | 14 |
| Wymiana igły | 15 |
| Dobór igieł/materiałów/nici | 16 |
| Zmiana stopki | 17 |
| Zdejmowanie stopki..... | 17 |
| Mocowanie stopki..... | 17 |
| Ściąganie uchwyty stopki dociskowej..... | 17 |
| Mocowanie przewodnika..... | 17 |
| Napężenie nici | 18 |
| Szycie podstawowe | 19 |
| Jak wybrać ścieg | 20 |
| Ścieg prosty | 21 |
| Ustawienie długości ściegu | 21 |
| Zmiana pozycji igły..... | 21 |
| Ścieg Zygzag | 22 |
| Ustawienie długości ściegu | 22 |
| Regulacja szerokości ściegu..... | 22 |
| Zaczynamy szyc | 23 |
| Przydatne umiejętności | 25 |
| Szycie do tyłu..... | 25 |
| Szycie po krzywej..... | 25 |
| Szycie narożników..... | 26 |
| Szycie materiałów elastycznych..... | 26 |
| Szycie cienkich materiałów..... | 26 |
| Szycie ciężkich materiałów..... | 26 |
| Ściegi użytkowe | 27 |
| Ścieg elastyczny | 28 |
| Ścieg elastyczny potrójny | 28 |
| Zygzak potrójny | 28 |
| Wszywanie elastycznej taśmy | 29 |

| | |
|--|------------|
| Ścieg obrzucający..... | 30 |
| Ścieg ślepy..... | 31 |
| 1-Automatyczne wykonywanie dziurek (model R20)..... | 32 |
| 4-Stopniowa dziurka pod guzik..... | 33A |
| Wykonywanie dziurek na elastycznych materiałach..... | 34 |
| Przyszywanie guzika..... | 35 |
| Wszywanie zamków..... | 36 |
| Wszywanie zamka centralnego..... | 36 |
| Wszywanie zamka bocznego..... | 37 |
| Marszczenie..... | 38 |
| Plaster miodu..... | 39 |
| Cerowanie, haftowanie i szycie monogramów..... | 40 |
| Przygotowanie do haftowania i szycia monogramów..... | 40 |
| Cerowanie..... | 41 |
| Haftowanie..... | 41 |
| Szycie Monogramów..... | 41 |
| Pikowanie..... | 42 |
| Użycie prowadnika do pikowania..... | 42 |
| Łączenie kawałków tkaniny..... | 42 |
| Szycie patchworków..... | 43 |
| Aplikacje..... | 44 |
| Ścieg mereżkowy..... | 44 |
| Ściegi muszelkowe..... | 45 |
| Ściegi muszelkowe na brzegu..... | 45 |
| Wykończenie muszelkowe..... | 45 |

Konserwacja i rozwiązywanie problemów 46

| | |
|--|-----------|
| Konserwacja..... | 46 |
| Oczyść powierzchnię urządzenia..... | 47 |
| Usuń płytkę ściegową..... | 47 |
| Oczyść okolicę ząbków..... | 47 |
| Oczyść i nasmaruj chwytacz..... | 48 |
| Poradnik rozwiązywania problemów..... | 49 |

The page features decorative geometric patterns in the top and bottom corners. These patterns consist of a network of thin grey lines connecting small grey dots, forming a complex web. Overlaid on this network are several solid grey triangles of various sizes and orientations. The top-left pattern includes a large, dark grey triangle pointing downwards. The top-right pattern includes a large, dark grey triangle pointing upwards. The bottom-left pattern includes a large, dark grey triangle pointing downwards. The bottom-right pattern includes a large, dark grey triangle pointing upwards.

Wprowadzenie

Podstawowe części maszyny

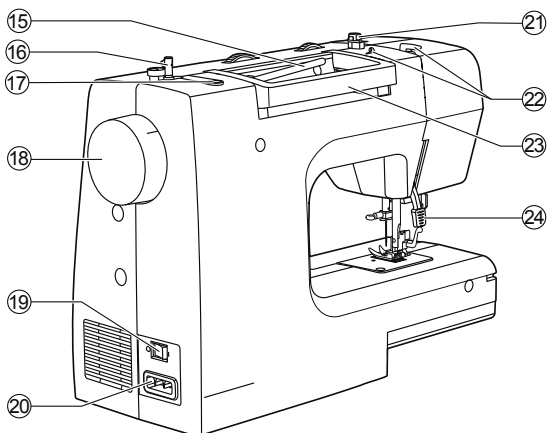
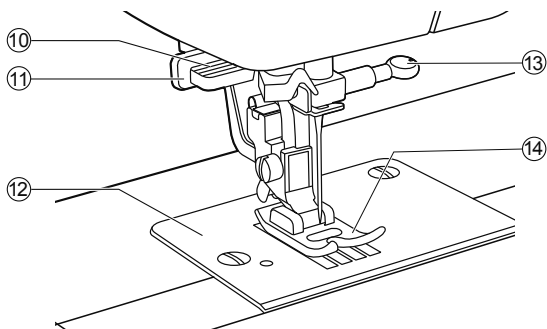
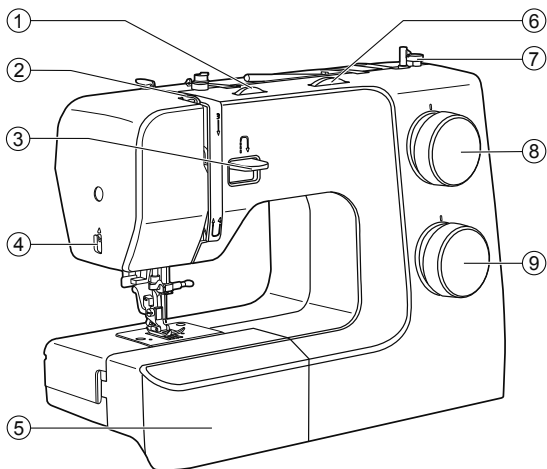

1. Pokrętko regulacji napięcia nitki
2. Dźwignia podnoszenia nitki
3. Dźwignia szycia wstecz
4. Nóż w obudowie
5. Stolik i pojemnik na akcesoria
6. Pokrętko szerokości ściegu (w zależności od modelu)
7. Ogranicznik napędzania dolnej szpulki
8. Pokrętko długości ściegu
9. Koło wyboru ściegów
10. Nawlekcacz igły (w zależności od modelu)
11. Dźwignia automatu dziurki (jedynie w wybranych modelach)
12. Płytkę ściegowa
13. Śruba przykręcająca igłę
14. Stopka
15. Poziomy trzpień na nici
16. Trzpień do napędzania dolnej szpulki
17. Miejsce na pionowy trzpień
18. Koło ręczne
19. Wyłącznik główny
20. Gniazdo zasilania
21. Prowadnik nitki
22. Prowadnik górnej nitki
23. Rączka
24. Podnośnik stopki

Akcesoria

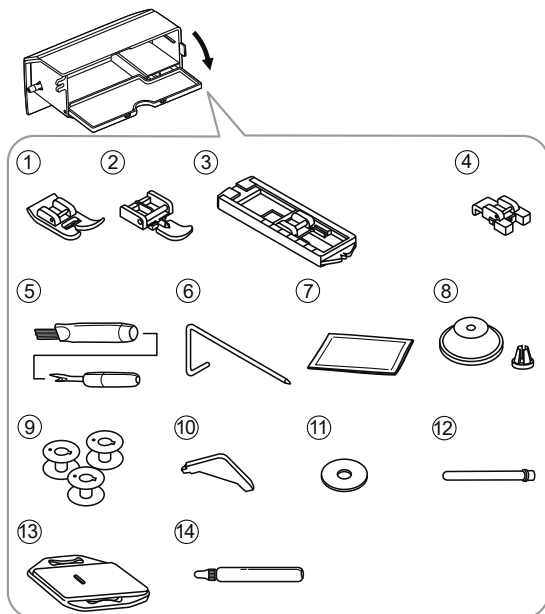

Akcesoria w wyposażeniu

❖ Standard

1. Stopka standardowa
2. Stopka do zamków
3. Stopka do obszywania dziurek
4. Stopka do przyszywania guzików
5. Przecinak/szczoteczka
6. Prowadnik do pikowania
7. Igły
8. Krążki trzymające szpulkę nici
9. Szpulki (3x)
10. L-Śrubokręt
11. Podkładka filcowa
12. Trzpień pionowy
13. Płytkę do cerowania
14. Pojemnik na olej

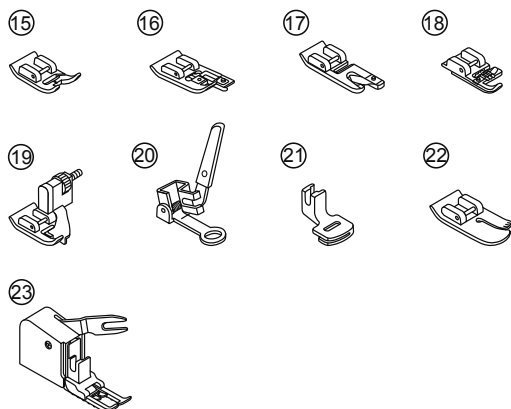

❖ Akcesoria dodatkowe

15. Stopka do ścięgu satynowego
16. Stopka do ścięgu overlockowego
17. Stopka do podwijania
18. Stopka do kordonka
19. Stopka do ścięgu krytego
20. Stopka do cerowania / haftowania
21. Stopka do marszczenia
22. Stopka do pikowania
23. Stopka krocząca

Uwaga

Aby zakupić akcesoria dodatkowe należy skontaktować się z przedstawicielem firmy.

Podłączenie maszyny do źródła zasilania

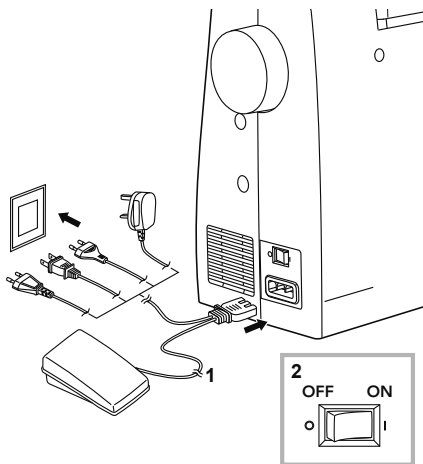

▲ Uwaga

Maszyna powinna być odłączana od źródła zasilania i wyłączona przełącznikiem głównym (pozycja "O") gdy nie jest używana lub przed montażem lub demontażem jej części.

Przed podłączeniem zasilania upewnij się, że napięcie podane na tabliczce znamionowej jest zgodne z głównym źródłem zasilania. Umieść urządzenie na stabilnym stole.

1. Podłącz urządzenie do źródła zasilania, zgodnie z ilustracją
2. Włącz włącznik zasilania ("I").

Lampka oświetlająca zaświeci się, gdy przełącznik zostanie włączony.

❖ Polaryzacja wtyczki

Urządzenie posiada polaryzowaną wtyczkę (jeden bolec szerszy).

Aby zredukować ryzyko porażenia prądem wtyczka ta może zostać umieszczona w polaryzowanym gniazdku tylko w jednej pozycji. Jeżeli wtyczka nie wchodzi w pełni do gniazdka należy umieścić ją w odwrotnej pozycji. Jeżeli nadal nie pasuje należy skontaktować się z elektrykiem. Nie wolno w żaden sposób modyfikować wtyczki.

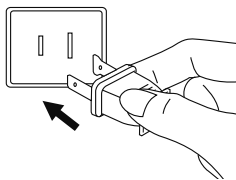

❖ Regulator obrotów

Gdy urządzenie jest wyłączone, włóż wtyczkę regulatora obrotów do gniazda w maszynie. Włącz urządzenie, a następnie powoli naciśnij regulator obrotów, aby rozpocząć szycie. Puść regulator obrotów, aby zatrzymać maszynę.

Użytkownik może szybko nacisnąć jedynie raz na regulator obrotów, aby zmienić położenie igły i jednocześnie ustawić pozycję stop.

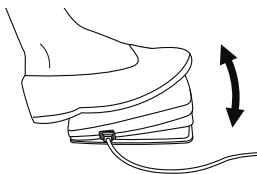

Uwaga

W przypadku wątpliwości związanych z podłączeniem maszyny należy skontaktować się z wykwalifikowanym elektrykiem.



Przygotowanie maszyny

Szanowni Państwo ,

Gratulujemy zakupu maszyny do szycia. Jesteśmy przekonani, iż będą Państwo zadowoleni z jej funkcji i precyzji szycia. W celu podniesienia jakości szycia, **ZALECANE JEST PRZED PIERWSZYM URUCHOMIENIEM MASZYNY SMAROWANIE CHWYTACZA.**

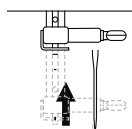
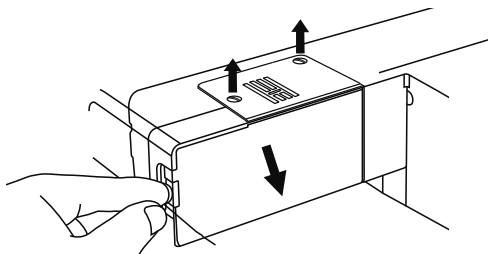

Chwytnacz

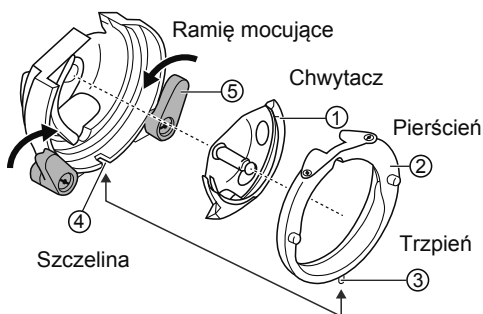
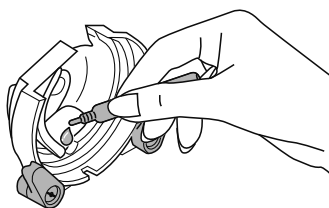
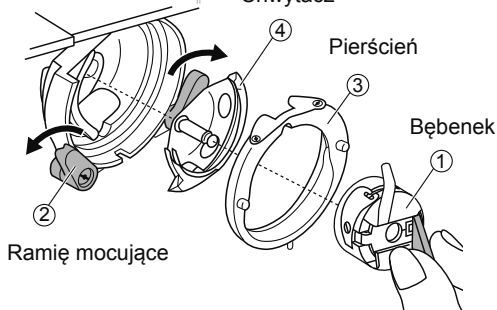

▲ Uwaga WAŻNE!

Odłącz przewód zasilający od gniazdka ściennego przed wykonaniem jakiegokolwiek konserwacji, w przeciwnym razie może dojść do obrażeń lub porażenia prądem.

Usuń płytkę ściegową

Przekręć koło ręczne, aż igła zostanie całkowicie podniesiona. Usuń pojemnik na akcesoria, a następnie otwórz pokrywę na zawiasach. Odkręć śrubę płytki ściegowej śrubokrętem.

Oczyść powierzchnię urządzenia

Jeśli powierzchnia maszyny do szycia jest zabrudzona, lekko zanurz szmatkę w wodzie z płynem, wyciśnij ją mocno, a następnie wytrzyj powierzchnię. Wytrzyj powierzchnię ponownie suchą szmatką.

Nie używaj żadnych rozpuszczalników organicznych ani detergentów

Usuń bębenek. Przesuń dwa ramiona mocujące chwytacz na zewnątrz. Zdejmij pierścień i wyjmij chwytacz. Wyczyść miękką szmatką.

- 1 Bębnek
- 2 Ramiona mocujące chwytacz
- 3 Pierścień mocujący
- 4 Chwytnacz

Nasmaruj w punktach (1-2 krople) olejem wazelinowym do maszyny do szycia.

UWAGA! Nie wolno stosować oleju jadalnego.

Założyć chwytacz (1) tak aby trzpień (3) wszedł w szczelinę (4), pierścień chwytacza (2) i zamknąć dwa ramiona mocujące (5). Ponownie założyć bębenek, dolną szpulkę i płytkę ściegową

- 1 Chwytnacz
- 2 Pierścień mocujący
- 3 Trzpień
- 4 Szczelina
- 5 Ramiona mocujące chwytacz

Zakładanie stolika

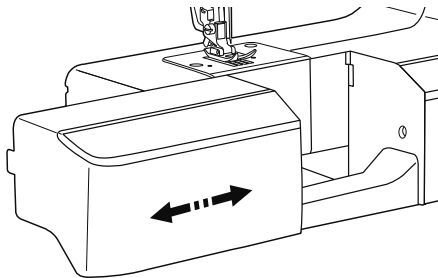

Aby zdjąć stół przytrzymaj go w pozycji poziomej i ruchem w lewo wysuń delikatnie.

Aby założyć wsuń go delikatnie ruchem w prawo.

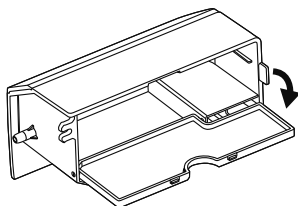

Wnętrze stołu może być stosowane jako pojemnik na akcesoria.

Aby otworzyć pojemnik należy podnieść kłapkę w miejscu wskazanym strzałką.

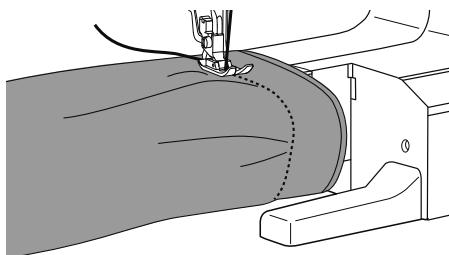

❖ Wolne ramię

Wolne ramię jest przydatne przy szyciu nogawek, rękawów czy innych wąskich rzeczy.

Dwie pozycje podnośnika stopki

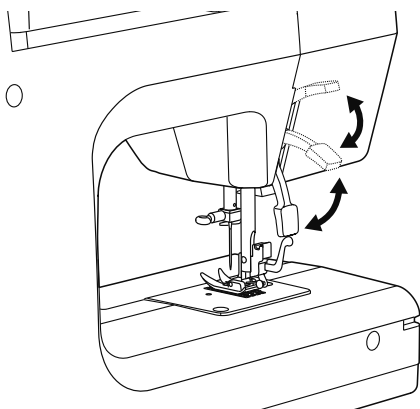

Podnośnik stopki służy do podnoszenia lub opuszczania stopki. Podczas szycia wielowarstwowych lub grubych tkanin stopka może być podniesiona dodatkowo ręcznie, aby zapewnić wystarczającą ilość miejsca do szycia.

Uwaga

Igła musi być podniesiona do najwyższej pozycji.

Nawijanie nici na szpulkę

Postępuj zgodnie z kolejnością numerów i zobacz odpowiednie ilustracje poniżej.

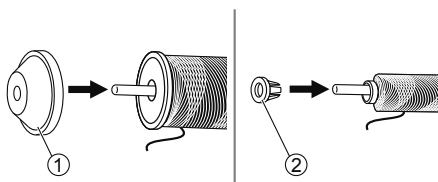
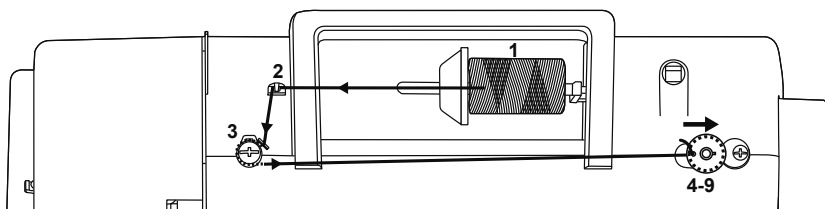

1. Umieść szpulkę i uchwyt szpulki na trzpieniu szpulki. Aby uzyskać lepszą jakość szycia, wybierz odpowiedni rozmiar krążka zabezpieczającego zamocuj nim szpulkę.
① Duży krążek
② Mały krążek

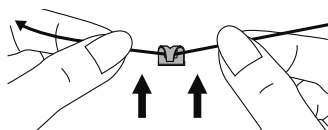

2. Włóż nitkę w prowadnik nitki.

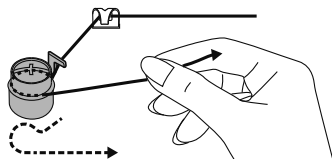

3. Przeciąg nitkę w kierunku przeciwnym do ruchu wskazówek zegara przez dyski naprężacza.

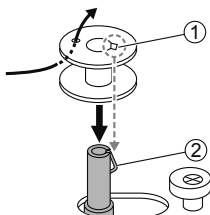

4. Przeciągnij koniec nitki przez otwór w szpulce jak na ilustracji. Delikatnie załóż szpulkę na trzpień nawijacza tak aby w otwór (1) weszła sprężynka (2)
① Otwór
② Sprężynka

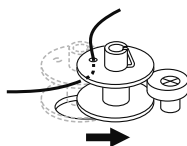

5. Pociągnij szpulkę w prawo.

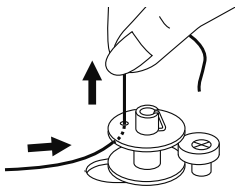

6. Przytrzymaj koniec nitki ręką.

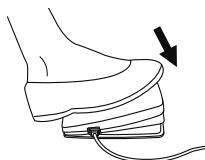

7. Naciśnij regulator obrotów, aby zacząć proces nawijania szpulki.

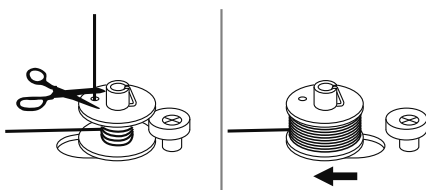

8. Po kilku obrotach zatrzymaj nawijanie i obetnij pozostałość nitki od góry. Kiedy szpulka się napelni nitką szpulka zaczyna się obracać powoli. Wtedy zatrzymaj maszynę i pociągnij szpulkę w lewo.

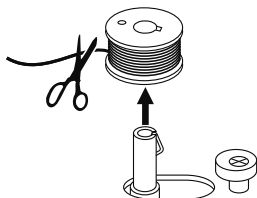

9. Przetnij nitkę i ściąg szpulkę ruchem do góry.

Uwaga

Aby maszyna działała w trybie szycia, a nie nawijania szpulki, przesun trzpień nawijania szpulki ruchem w lewo do pozycji pierwotnej. Wtedy sprzęgło zostanie przestawione w pozycję szycia.

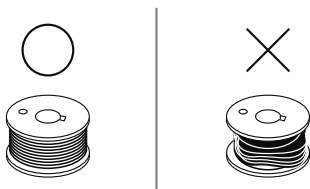

Uwaga

Użyj szpulki, która została prawidłowo nawinięta nitką, w przeciwnym razie może dojść do złamania igły lub naprężenia nici będzie nieprawidłowe.

Zakładanie szpulki

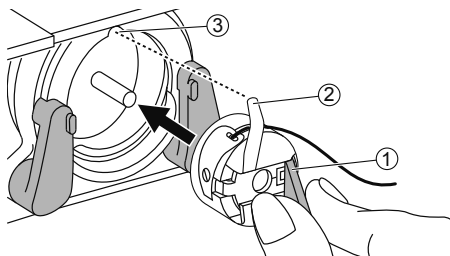
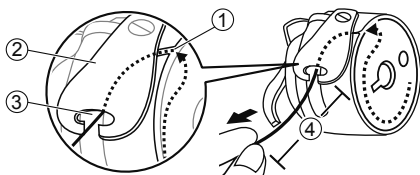
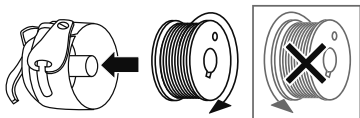
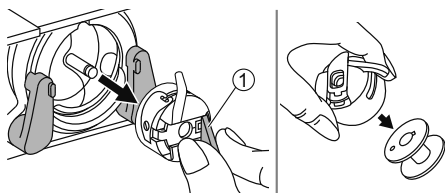
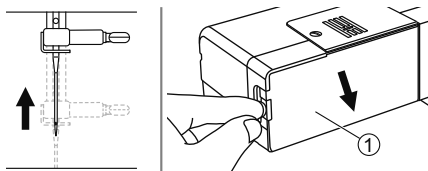

⚠ Uwaga!!

Odcłącz maszynę od zasilania poz. ("O").

Podczas wkładania lub wyjmowania szpulki igłę należy podnieść do maksymalnego górnego położenia. Usuń stólik do szycia, a następnie otwórz pokrywę.

① Pokrywa

Pociągnij bębenek za sprężynowy zatrzask. Usuń szpulkę bębena.

① Sprężynowy zawias

Trzymaj bębenek jedną ręką. Włóż szpulkę tak, aby nitka odkręcała się zgodnie z ruchem wskazówek zegara (strzałka).

Wyciągnij nitkę z gniazda pod sprężyną naprężacza i przez otwór. Pozostaw około 10 cm nici.

① Slot

② Sprężynka naprężacza

③ Otwór

④ Pozostaw 10cm

Przytrzymaj bębenek za zawiasowy zatrzask. Umieść bębenek tak aby palec bębena (2) wszedł w wycięcie (3) u góry jak pokazano na ilustracji. Zamknij pokrywę.

① Zatrzask

② Palec

③ Wycięcie

Uwaga

Jeśli szpulka nie zostanie prawidłowo umieszczona z powrotem w maszynie, wypadnie ona natychmiast po rozpoczęciu szycia.

Zakładanie górnej nitki

Postępuj zgodnie z kolejnością numerów i zobacz odpowiednie ilustracje poniżej. Ważne jest prawidłowe nawlekanie, aby uzyskać dobrą jakość szycia. W przeciwnym razie wystąpi kilka problemów.

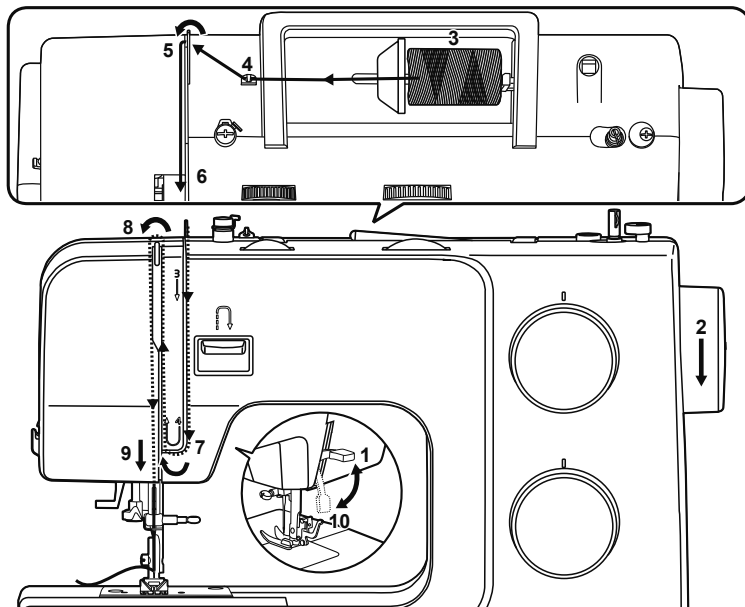

Uwaga
Odłącz maszynę od zasilania poz. ("O").

1. Podnieś stopkę.
2. Przekręć kołem ręcznym do siebie, aby igła znalazła się w najwyższej pozycji.

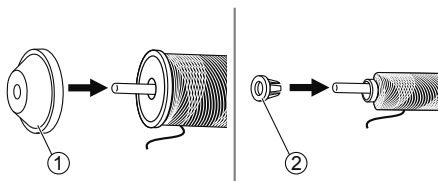
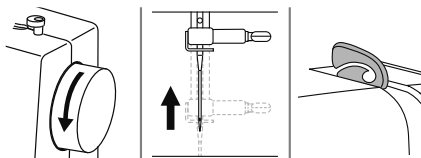

3. Załóż szpulkę nici na poziomy trzpień
Aby uzyskać lepszą jakość szycia,
wybierz odpowiedni rozmiar krążka
blokującego szpulki.

- ① Duży krążek
- ② Mały krążek

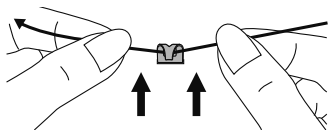

4. Nitkę ze szpulki włóż w prowadnik nici

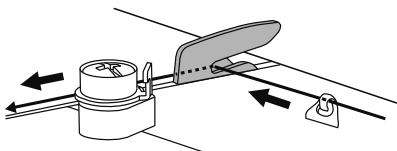

5. Poprowadź nić z przodu i przeciągnij nić przez sprężynę naprężającą, jak pokazano na rysunku.

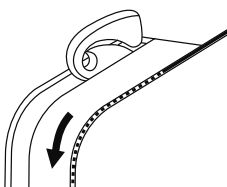

6. Ruchem w dół umieść nitkę w dyskach naprężających które decydują o właściwym naprężeniu

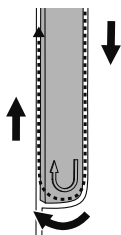

7. Następnie poprowadź nić w dół i do góry jak pokazano strzałkami.

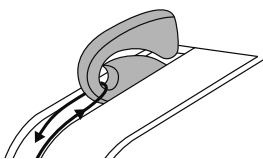

8. Pociągnij nić do góry, a następnie przełóż ją przez oko dźwigni podnoszenia. Następnie poprowadź nić w dół.

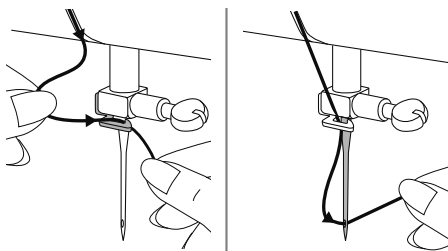

9. Następnie przełóż nitkę za poziomy prowadnik i przez igłę od przodu do tyłu. Wyciągnij około 10 cm nici za stopkę.

Użycie nawlekacza igły (wybrane modele)

▲ Uwaga

Odłącz maszynę od zasilania poz. ("O").

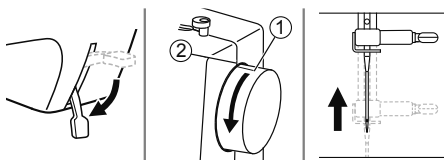

Opuść podnośnik stopki. Podnieś igłę do najwyższej pozycji, obracając kołem ręcznym do siebie, aż znak (1) będzie zgodny z linią na maszynie.

- ① Znak
- ② Linia na maszynie

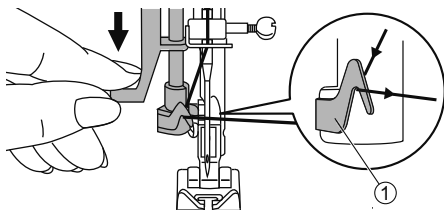

Przesuń w dół dźwignię nawlekacza igły lewą ręką, **dwoma palcami** (jak na rysunku) i przełóż nitkę prawą ręką pod przewodnik jak na rysunku

- ① Przewodnik

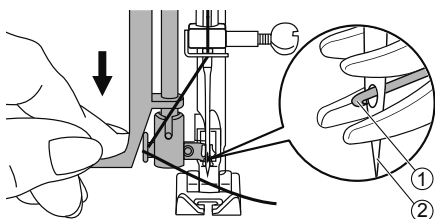

Przesuń dźwignię nawlekacza maksymalnie w dół dwoma palcami tak daleko jak to możliwe. Nawlekacz igły automatycznie przekreśli się, a haczyk (1) chwytający przechodzi przez ucho igły (**UWAGA: haczyk jest wygięty w dół**)

- ① Haczyk
- ② Igła

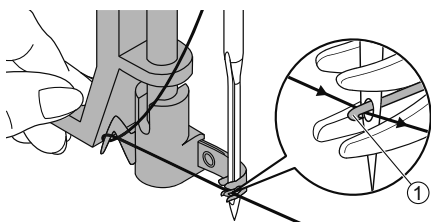

Trzymaj nitkę z przodu prawą ręką i upewnij się, że jest pod haczykiem w środku nawlekacza (widoczne widelki), pod haczykiem. Następnie prawą ręką podnieś nitkę lekko do góry ponad poziom nawlekacza i przesuń rękę do siebie.

- ① Haczyk

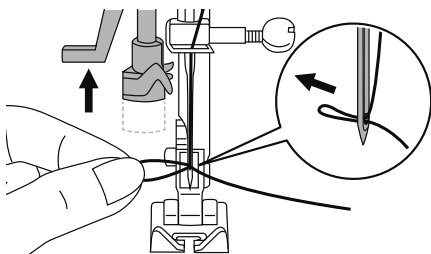

Trzymaj nić luźno, lekko popuść i powoli jednocześnie zwolnij dźwignię nawlekacza. Haczyk obraca się i przechodzi przez nitkę przez ucho igły tworząc pętlę. Przeciągnij nić przez ucho igły.

Wyciąganie nici z bębna

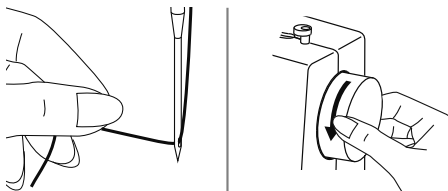

Przytrzymaj górną nić lewą ręką. Obróć pokrętko do siebie (przeciwnie do ruchu wskazówek zegara), aby opuścić igłę w dół pod płytkę ściegową, a następnie podnieś ją, aby podnieść dolną nić.

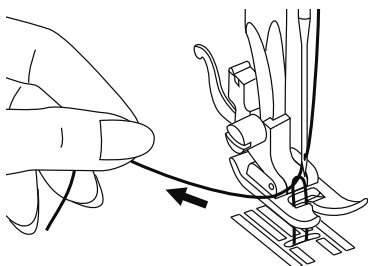

Delikatnie pociągnij za górną nić, aby wciągnąć szpulkę przez otwór płytki ściegowej. Nić szpulki pojawi się w pętli.

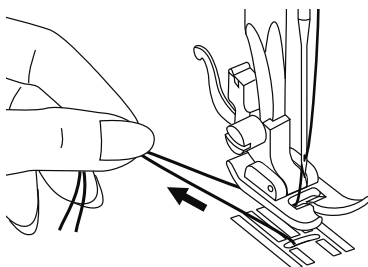

Pociągnij obie nici do tyłu pod stopką dociskową.

Uwaga

Twoja maszyna jest nawleczona i gotowa do szycia, postępuj zgodnie z instrukcjami w rozdziale "Rozpoczęcie szycia", aby rozpocząć szycie.

Wymiana igły

Zmieniaj igłę regularnie, szczególnie gdy wykazuje oznaki zużycia lub powoduje problemy.

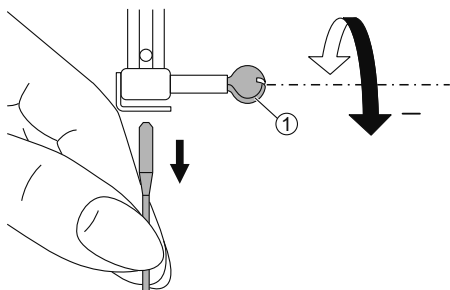

▲ Uwaga

Podczas wykonywania poniższych czynności wyłącz przełącznik zasilania "O"!

Obróć pokrętko do siebie, aby podnieść igłę, następnie poluzuj śrubę zacisku igły, aby wyjąć igłę.

① Śruba mocująca

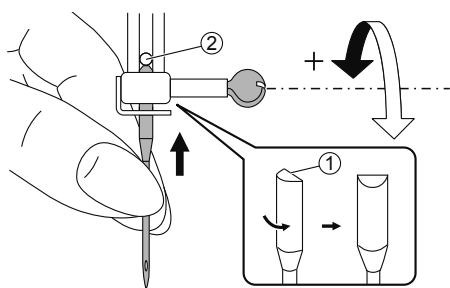

Zawsze umieszczaj nową igłę płaską stroną do tyłu.

Wciśnij igłę w zacisk, aż dotknie sworznia i zatrzyma się. Następnie zabezpiecz ją, dokręcając śrubę zacisku igły.

① Płaską stroną do tyłu

② Sworzeń

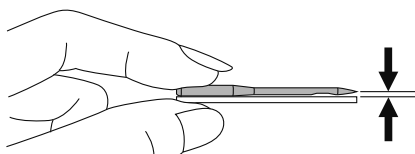

Igła musi być prosta.

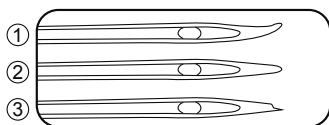





Problem może wystąpić jeżeli:

① Igła jest krzywa

② Igła jest tępą

③ Igła jest zniszczona

Dobór igieł/materiałów/nici

| ROZMIAR IGIŁY | MATERIAŁ | NITKA |
|---|--|--|
| 65/9 - 75/11  | Lekka, cienka bawełna, woal, jedwab, muślin, cienkie dzianiny, trykoty, jersey, krepa, poliester, tkaniny koszulowe. | Cienka nitka bawełniana, nylonowa lub poliestrowa. |
| 80/12  | O średniej grubości bawełna, satyna, płótno żaglowe, podwójne dzianiny, cienka wełna. | Większość dostępnych nici to nici średniej grubości, odpowiednie do tych materiałów i igieł. Do tkanin syntetycznych należy używać nici poliestrowych, do tkanin naturalnych nici bawełnianych. Używać tej samej nitki jako górnej i dolnej. |
| 90/14  | Bawełna średniej grubości, wełna, cięższe dzianiny, denim, frotte. | |
| 100/16  | Ciężkie wełny, materiały płaszczowe, obciowe, skóra i tworzywa sztuczne. | |

Uwaga

1. Generalnie, cienkie nici są używane do cienkich materiałów, grube do grubych.
2. Zawsze testuj gwint i rozmiar igły na małym kawałku tkaniny, który będzie używany do faktycznego szycia.
3. Użyj tej samej nitki do igły i szpulki
4. Użyj stabilizatora pod materiały elastyczne oraz zastosuj odpowiednią stopkę.
5. Zaleca się stosowanie igły 90/14 podczas haftowania na ciężkich materiałach lub produktach stabilizujących (np. Dżins, spieniona pianka itp.). Igła 75/11 może się zgiąć lub złamać, co może spowodować obrażenia.
6. W przypadku przeźroczystej nylonowej nici zawsze używaj igły 90/14 - 100/16. Ta sama nić jest zwykle używana w szpulce .

Zmiana stopki

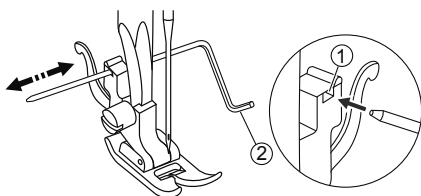
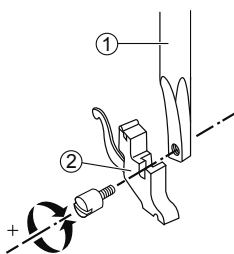
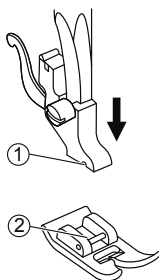
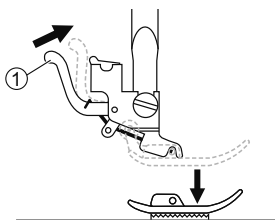

▲ Uwaga

Podczas wykonywania poniższych czynności wyłączyć przełącznik zasilania "O"!

❖ Zdejmowanie stopki

Zwolnić stopkę poprzez podniesienie dźwigni (1) umieszczonej z tyłu stopki.

- ① Dźwignia

❖ Mocowanie stopki

Obniżyć uchwyt stopki, aż nacięcie uchwytu (1) znajdzie się dokładnie nad trzpieniem stopki (2)

- ① Wycięcie
- ② Trzpień

❖ Ściąganie uchwytu stopki dociskowej

Podnieś podnośnik stopki. Przytrzymaj uchwyt stopki, następnie odkręć śrubę za pomocą załączonego śrubokręta L.

- ① Trzpień
- ② Uchwyt stopki

❖ Mocowanie przewodnika

Zamocować przewód (2) w szczelinie stopki jak pokazano na rysunku. Wyregulować odległość w zależności od potrzeb dla podwinięć, zakładek, itp. (4)

- ① Szczelina
- ② Przewódnik

Naprężenie nici

Właściwe ustawienie naprężenia jest ważne przy szyciu. Nie ma pojedynczego ustawienia napięcia odpowiedniego dla wszystkich funkcji ściegu i tkanin.



Podstawowe ustawienie napięcia nitki: "4".

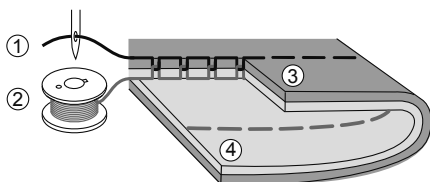

Normalne naprężenie nici w szyciu prostym.

- ① Górna nić
- ② Dolna nić
- ③ Prawa strona
- ④ Lewa strona

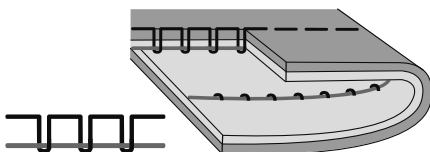

Naprężenie nici jest zbyt luźne dla szycia ściegiem prostym. Przekręć pokrętko na wyższy numer.

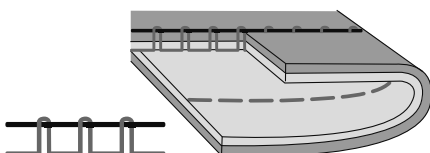

Naprężenie nici jest za duże do szycia prostym ściegiem. Ustaw pokrętko na niższy numer.

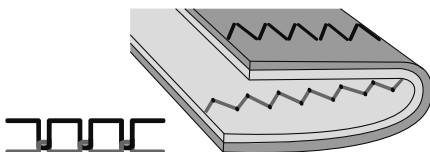

Normalne naprężenie nici dla ściegu zygzak i szycia ozdobnego.
Dla wszystkich ściegów ozdobnych szycia zawsze uzyskasz ładniejszy ścieg i mniejszą grubość materiału.
Prawidłowe naprężenie nici występuje, gdy niewielka ilość górnej nici pojawia się na dolnej stronie tkaniny.



Szycie Podstawowe

Jak wybrać ścieg

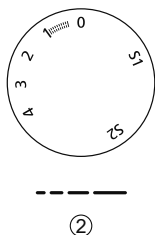
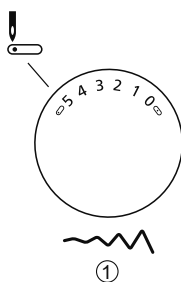
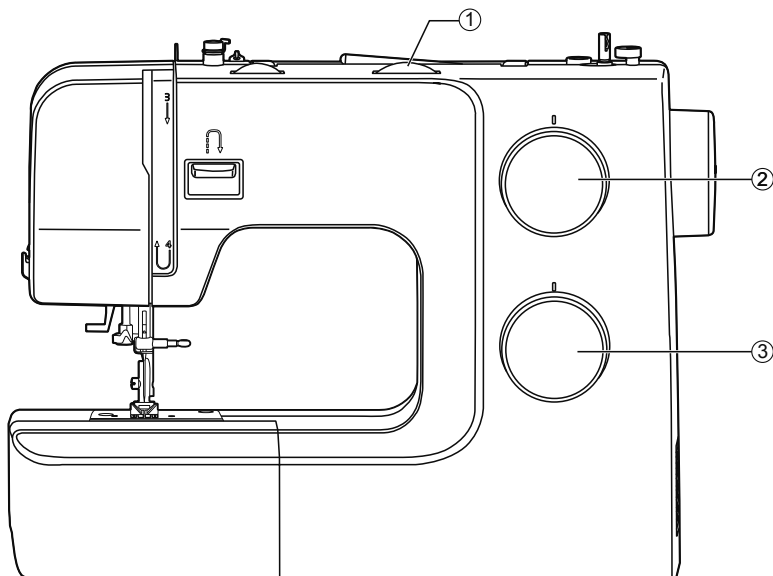

Aby wybrać ścieg, wystarczy obrócić pokrętko wyboru wzoru. Pokrętko wyboru wzoru może być obracane w dowolnym kierunku.

Aby wybrać ścieg prosty wybierz " | " lub " | | " za pomocą pokrętła wyboru wzoru.

W przypadku ściegu zygzakowego wybierz wzór " ~~~~ " lub " ~~~~ " za pomocą pokrętła wyboru wzoru.

Dostosuj długość ściegu i szerokość ściegu zgodnie z używanym materiałem.

Aby uzyskać inne wzory, obróć pokrętko długości ściegu na "S1" lub "S2", wybierz żądany wzór za pomocą pokrętła wyboru wzoru. W zależności od modelu mamy pozycję S1 lub pozycje "S1" i "S2")

- ① Pokrętko szerokości ściegu (wybrane modele)
- ② Pokrętko długości ściegu
- ③ Pokrętko wyboru ściegu

Ścieg prosty

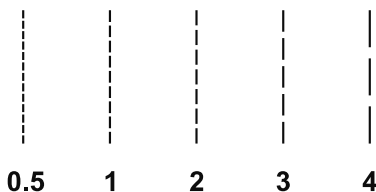
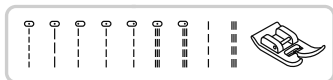

Używamy stopkę uniwersalną.

❖ Ustawienie długości ściegu

Obróć pokrętkę długości ściegu, a długość poszczególnych ściegów zmniejszy się, gdy pokrętkę zbliży się do "0". Długość poszczególnych ściegów wzrośnie, gdy tarcza zbliży się do "4".

Mówiąc ogólnie, im grubszy materiał, nić i igła, tym dłuższy powinien być ścieg.

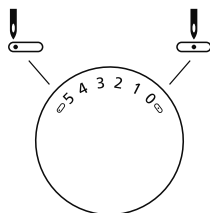
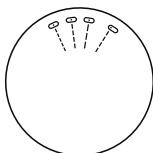

Jeśli urządzenie nie ma funkcji wybierania długości ściegu, użyj pokrętki wyboru wzoru, aby wyregulować długość ściegu.

❖ Zmiana pozycji igły (wybrane modele)

Pozycję igły dla ściegów prostych można zmienić, regulując pokrętkę szerokości ściegu.

"0" to środek, a "5" to pełna prawa pozycja igły. (regulacja występuje jedynie w wybranych modelach)

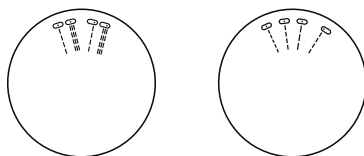

Jeśli urządzenie nie ma funkcji wybierania szerokości ściegu, użyj pokrętki wyboru wzoru, aby wyregulować położenie igły

Ścieg Zygzag

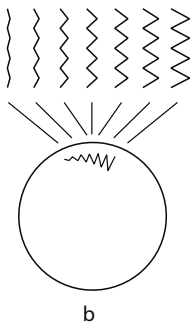
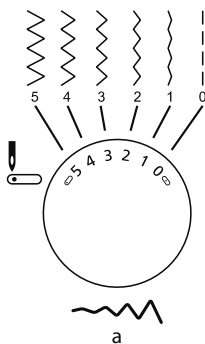
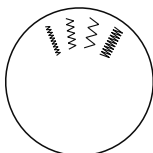
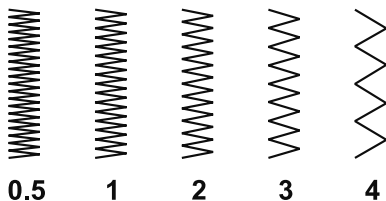
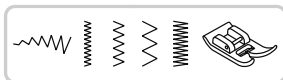

Używamy stopkę uniwersalną.

❖ Ustawienie długości ściegu

Gęstość ściegów zygzakowatych wzrasta, gdy ustawienie długości ściegu zbliża się do "0".

Zgrabne ściegi zygzakowate zwykle osiąga się przy "2,5" lub poniżej.

Zamknięte ściegi zygzakowe (blisko siebie) są określane jako ścieg satynowy.

Jeśli urządzenie nie ma funkcji wybierania długości ściegu, użyj pokrętła wyboru wzoru, aby wyregulować długość ściegu

❖ Regulacja szerokości ściegu

Szerokość zwiększa się wraz z przesunięciem szerokości ściegu w zakresie "0-5". Szerokość może być zmniejszona nad dowolnych wzorach. (rys (a) - regulacja szerokości zygzaka w wybranych modelach)

Jeśli urządzenie nie ma funkcji wybierania szerokości ściegu, użyj pokrętła wyboru wzoru (rys (b)), aby wyregulować położenie igły. (występuje w wybranych modelach)

Zaczynamy szyc

Upewnij się, że dobrałeś odpowiednią nitkę i igłę do tkaniny oraz używasz sugerowanej stopki przed rozpoczęciem szycia.

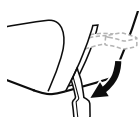
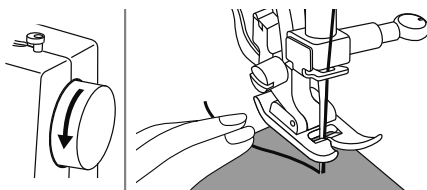
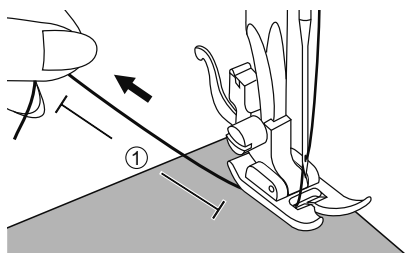
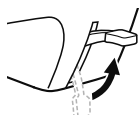
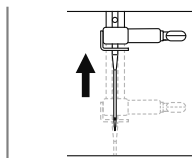
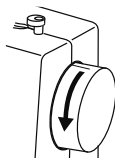

1. Przewłącznik zasilania na ("I").

2. Obróć pokrętkę do siebie (przeciwnie do ruchu wskazówek zegara), aby ustawić igłę w najwyższej pozycji.

3. Podnieś stopkę.

Obróć pokrętkę wyboru wzoru, aby wybrać ścieg.

4. Umieść tkaninę pod stopką, przeprowadź nić od stopką, a następnie wyciągnij około 10 cm nici w kierunku tylnej części urządzenia.

① 10cm

5. Obróć pokrętkę do siebie (przeciwnie do ruchu wskazówek zegara), aby opuścić igłę w tkaninę na początku ściegu.

6. Opuść stopkę.

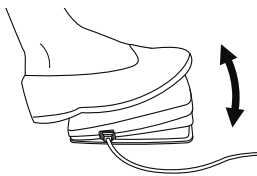

7. Powoli naciśnij regulator nożny, aby rozpocząć szycie. Puść sterownik nożny, aby zatrzymać maszynę.

Uwaga

Możesz użyć szycia wstecznego do wiązania i wzmacniania szwów, naciskając dźwignię szycia wstecznego. Proszę zapoznać się z rozdziałem "Przydatne umiejętności", aby uzyskać więcej informacji.

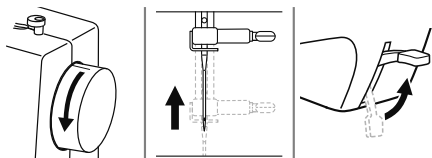

8. Obróć pokrętko do siebie (przeciwnie do ruchu wskazówek zegara), aby podnieść igłę. Podnieś podnośnik stopki i zdejmij materiał.

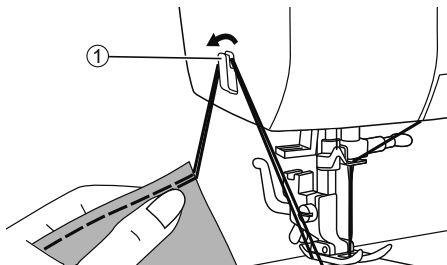

9. Poprowadź obie nici do boku płyty czołowej i do obcinacza nitki. Pociągnij nitki w dół, aby je przeciąć

① Nóż obcinający nitki

Przydatne umiejętności

Różne sposoby uzyskiwania lepszych rezultatów przy szyciu Twoich projektów są opisane poniżej. Zapoznaj się z tymi wskazówkami przed startem .

Wyniki zależą od rodzaju tkanin i ściegów. Proszę użyć tej samej tkaniny do testu szycia i koniecznie wykonać go przed szyciem projektu.

Sprawdź także napięcie nici oraz długość i szerokość ściegu.

Ponieważ wyniki różnią się w zależności od rodzaju ściegu i warstw tkaniny, należy wykonać próbne szycie w takich samych warunkach, jakie będą stosowane w projekcie.

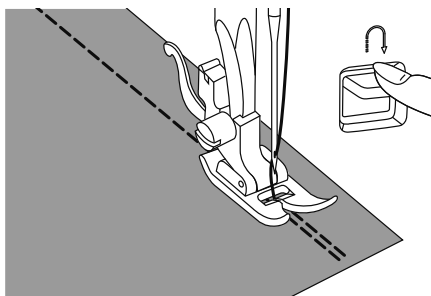

❖ Szycie do tyłu

Odwrotne szycie służy do zabezpieczenia ściegu na początku i na końcu ściegu. Naciśnij dźwignię szycia wstecznego i wykonaj 4-5 ściegów. Maszyna będzie szyla do przodu po zwolnieniu dźwigni szycia wstecz.

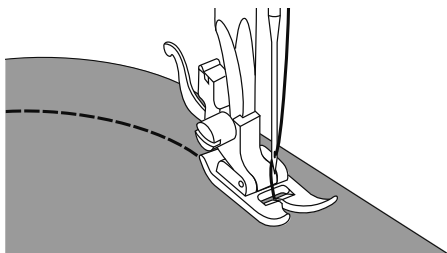

❖ Szycie po krzywej

Nieznacznie zmieniaj kierunek szycia, aby szyc wokół krzywej

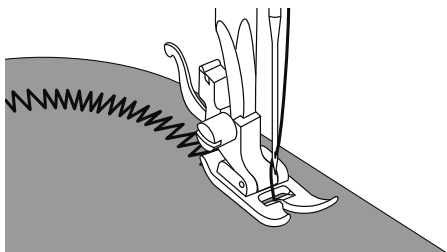

Podczas szycia po krzywej użyj ściegu zygzak i ustaw ścieg o mniejszej długości.

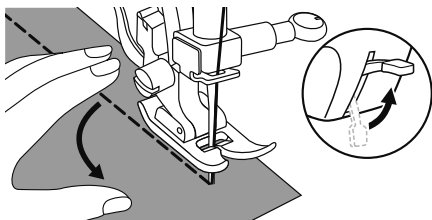

❖ Szycie narożników

Zatrzymaj maszynę do szycia, gdy dojdiesz do rogu. Wbij igłę w tkaninę. Podnieś stopkę dociskową. Użyj igły jako przegubu i obróć tkaninę o 90°.

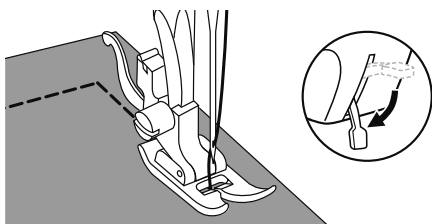

Opuść stopkę i kontynuuj szycie.

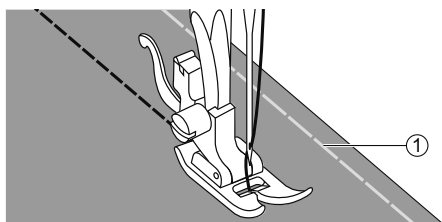

❖ Szycie materiałów elastycznych

Połącz fastrygą dwa materiały i potem swobodnie je szuj bez ściągania.

① Fastryga

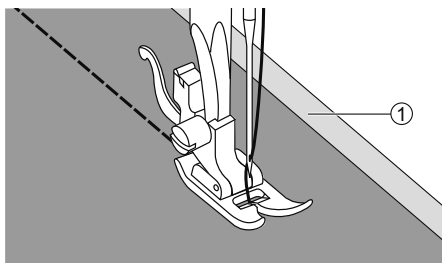

❖ Szycie cienkich materiałów

Podczas szycia cienkich tkanin ścięgi mogą być źle wyrównane lub tkanina może nie być podawana prawidłowo. W takim przypadku umieść cienki papier lub materiał stabilizujący pod tkaniną i zszyj go razem z tkaniną.

Po szyciu usuń admiar papieru.

① Stabilizator lub cienki papier

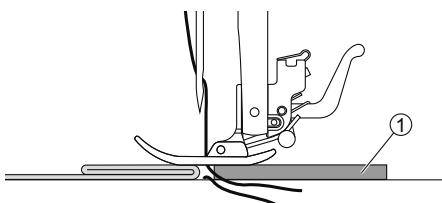

❖ Szycie ciężkich materiałów

Możesz umieścić cienki karton lub materiał o tej samej grubości z tyłu ścięgu. Można także pomóc ręcznie w przesuwaniu materiału.

① Karton lub materiał



Ściegi użytkowe

Ścieg elastyczny

Użyj ściegu elastycznego do szycia tkanin rozciągliwych. Rozciąga się on wraz z materiałem i nie zrywa się.

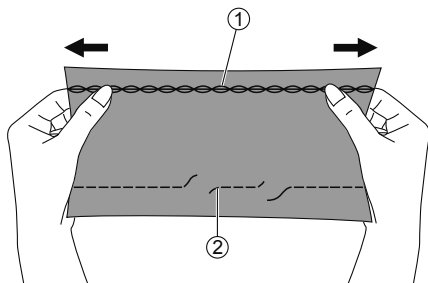

Dobry do łatwego szycia dzianin oraz materiałów takich jak denim. Można go także użyć jako ścieg ozdobny szyty po wierzchu tkaniny.

- ① Ścieg elastyczny
- ② Ścieg prosty

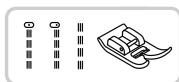

Stopka uniwersalna

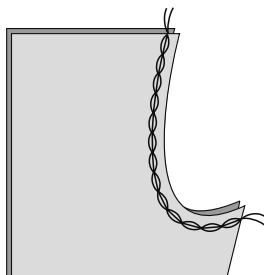

❖ Ścieg elastyczny potrójny

Ścieg prosty potrójny jest stosowany w celu dodania potrójnego wzmocnienia materiałów elastycznych.



Stopka uniwersalna

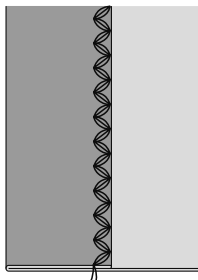

❖ Zygzak potrójny

Ścieg w którym każde ramię jest szyte 3 krotnie. Przeznaczony do szwów wzmocnionych, podwinięć i elementów dekoracyjnych. Zygzak trójstopniowy przeznaczony jest do sztywnych materiałów jak denim, sztruks, itp.

Wszywanie elastycznej taśmy

Kiedy wszywamy elastyczną taśmę musimy pamiętać że po wszyciu jej wymiary będą zupełnie inne niż przed. Dlatego bardzo ważne jest odmierzenie właściwej długości taśmy.

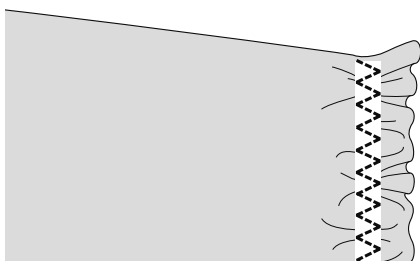
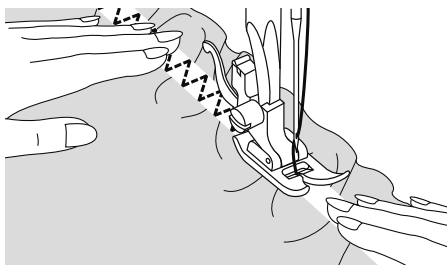
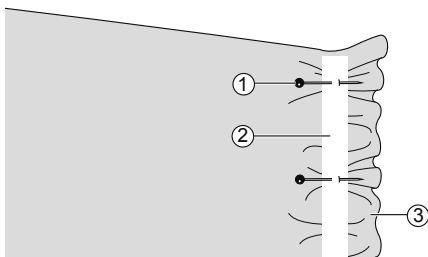

Używamy stopki uniwersalnej

Przypnij elastyczną taśmę do lewej strony tkaniny w kilku punktach, aby upewnić się, że taśma jest równomiernie umieszczona na tkaninie.

- ① Szpilka
- ② Taśma elastyczna
- ③ Lewa strona

Przyszywaj elastyczną taśmę do tkaniny, rozciągając taśmę tak, aby była tej samej długości co tkanina

Ciągnąc tkaninę za stopką lewą ręką, rozciągaj tkaninę z przodu stopki prawą ręką.

Uwaga

Podczas szycia upewnij się, że igła nie dotyka żadnych szpilek, w przeciwnym razie igła może się zgiąć lub złamać.

Ścieg obrzucający

Ścieg szyty wzdłuż krawędzi tkaniny, aby zapobiec jej strzępieniu.

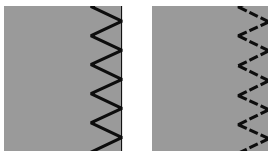
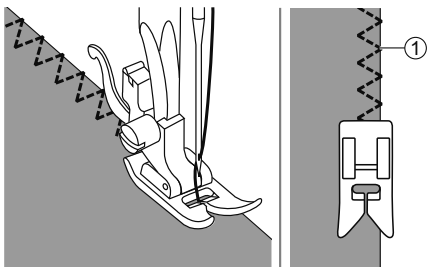

Użyj stopki zwykłej.

Szyj ściegiem obrzucającym wzdłuż krawędzi tkaniny, tak aby igła spadła na krawędź tkaniny po prawej stronie.

① Punkt wklucia igły

Ścieg ślepy

Zabezpiecza i podwija spód spodnicy i spodni, ścieg ten będzie niewidocznym po prawej stronie tkaniny.



Użyj zwykłej stopki

..... Ścieg ślepy do tkanin twardych

..... Ścieg ślepy do materiałów elastycznych.

Uwaga

Proszę wykonać test szycia i użyć tej samej tkaniny co w projekcie.

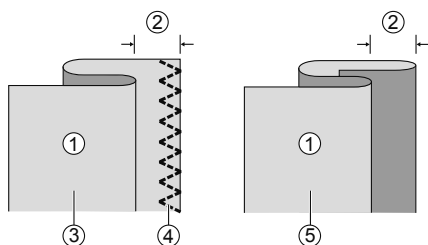

Złożyć tkaninę, jak pokazano, lewą stroną do góry.

① Lewa strona

② 5mm

③ Do ciężkich materiałów

④ Ścieg obrzucający

⑤ Do cienkich i średnio ciężkich materiałów

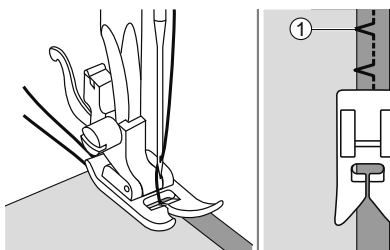

Umieść tkaninę pod stopką. Obróć kołem ręcznym do przodu, aż igła przebije fałd tkaniny idealnie na brzegu.

① Punkt wkłucia igły po lewej stronie

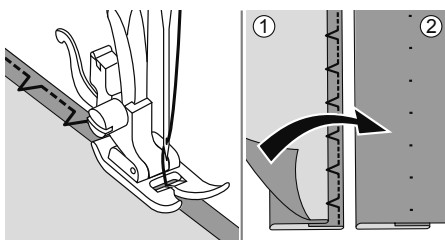

Szyć powoli, prowadząc tkaninę ostrożnie wzdłuż krawędzi prowadnicy. Odwróć tkaninę.

① Lewa strona

② Prawa strona

1-Automatyczne wykonywanie dziurek (jedynie wybrane modele)

Dziurki są wykonywane do wielkości guzika.

W przypadku tkanin elastycznych lub cienkich zaleca się stosowanie stabilizatora do lepszego szycia dziurki. Nieznacznie zmniejsz napięcie górnej nici, aby uzyskać lepsze wyniki.



Użyj stopki do wykonywania dziurek

Uwaga

Proszę wykonać test szycia i użyć tej samej tkaniny co w projekcie.

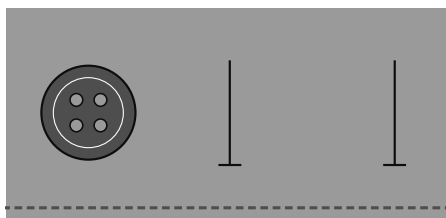

Zaznacz pozycje dziurki na guziki na tkaninie.

Maksymalna długość dziurki to 3cm. (Całkowita średnica + grubość guzika.)

Rozmiar dziurki jest określany przez wielkość guzika umieszczonego w stopce do dziurek.

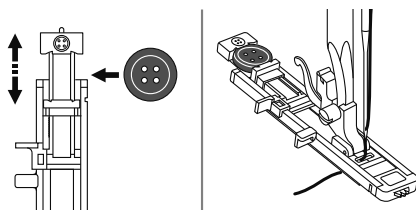

Pociągnij do tyłu i otwórz pojemnik na guzik w stopce do dziurek. Umieść guzik w pojemniku i zamknij pojemnik.

Założ stopkę do dziurek z umieszczonym w niej guzikiem.

Niż powinna przejść przez otwór w stopce, a następnie umieścić ją pod stopą.

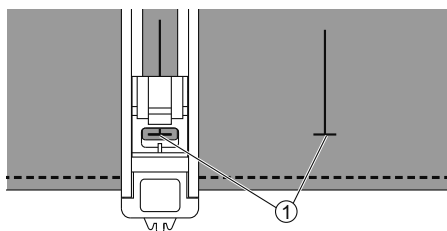

Umieścić tkaninę pod stopką, tak aby znak linii startu był umieszczony w środku stopki.

① Punkt startu

Wybierz program dziurki pod guzik. Ustaw żądane parametry czyli szerokość i długość ściegu.

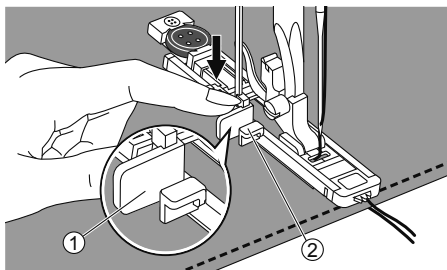

Pociągnij dźwignię dziurki pod guzik do dołu i umieść ją za wspornikiem w stopce dziurki pod guzik.

- ① Dźwignia automatu dziurki
- ② Wspornik

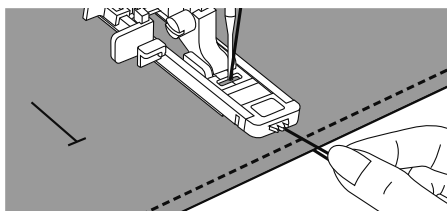

Lekko przytrzymaj koniec górnej nici i rozpocznij szycie. Pociągnij dwie nitki razem.

Uwaga

Uważnie prowadź kierunek materiału ręką.

Przed zatrzymaniem maszyna automatycznie zabezpieczy i zakończy rygiel ścięciem wzmacniającym.

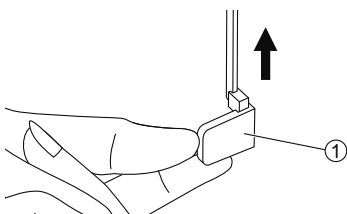

Podnieś stopkę i przetnij nitkę. Jeśli chcesz szyc następną wystarczy jedynie podnieść stopkę. Można wtedy startować od pozycji początkowej.

Po zakończeniu podnieś dźwignię automatu dziurki do najwyższej pozycji.

- ① Dźwignia automatu dziurki

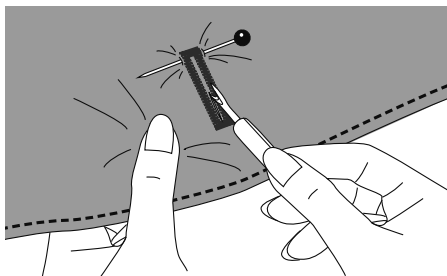

Użyj przecinaka do przecięcia dziurki. Uważaj aby nie przeciąć nitek wykonanej dziurki. Użyj szpilki dla zabezpieczenia rygla.

Uwaga

Podczas przecinania dziurki za pomocą przecinaka, nie należy układać dłoni w kierunku cięcia, aby nie doszło przypadkowo do ich przecięcia.

4-Stopniowa dziurka pod guzik

Dziurki mogą być dostosowane do wielkości guzika.

W przypadku tkanin elastycznych lub cienkich zaleca się stosowanie stabilizatora do lepszego szycia dziurki. Nieznacznie zmniejsz napięcie górnej nici, aby uzyskać lepsze wyniki.

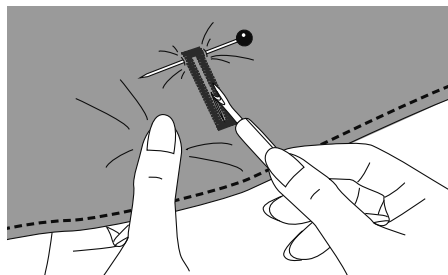
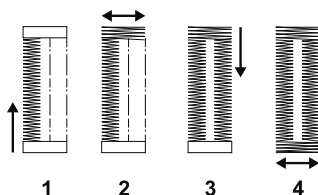
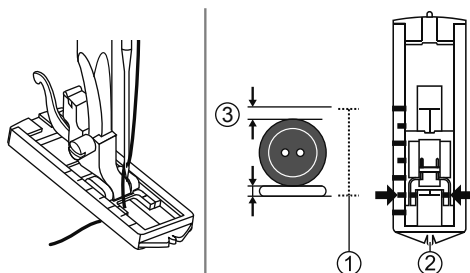

Używać stopki do dziurek.

Uwaga

Proszę wykonać test szycia i użyć tej samej tkaniny co w projekcie.

Zmierzyć średnicę i grubość guzika i dodać 3 mm dla rygiel, aby uzyskać prawidłową długość dziurki; zaznacz rozmiar dziurki na tkaninie.

Umieść materiał pod stopką, tak aby oznaczenie na stopce było w tym równe z początkowym zaznaczeniem na tkaninie. Opuść stopę, tak aby środkowa linia dziurki zaznaczona na tkaninie była równa ze środkiem stopki do dziurek.

- ① Wymiar guzika
- ② Środek stopki do dziurek
- ③ 3mm

Postępuj zgodnie z 4-etapową sekwencją, zmieniając od jednego kroku do drugiego za pomocą pokrętła wyboru wzoru. Podczas przechodzenia od etapu obrzucenie-rygiel-obrzućenie-rygiel należy się upewnić, że igła jest podniesiona przed przekręceniem pokrętła wyboru wzoru do następnego kroku. Uważaj, aby nie szyc zbyt wielu ściągów w punktach ryglów 2 i 4.

Wytnij środek dziurki, uważając, aby nie przeciąć żadnych ściągów po obu stronach. Użyj szpilki jako stopera dla zabezpieczenia przed przecięciem.

Uwaga

Podczas przecinania dziurki za pomocą przecinaka, nie należy układać dłoni w kierunku cięcia, aby nie doszło przypadkowo do ich przecięcia.

❖ Wykonywanie dziurek na elastycznych materiałach

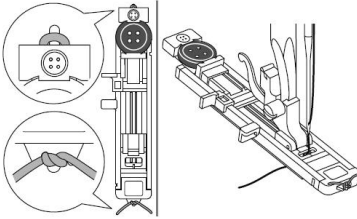

w zależności od modelu

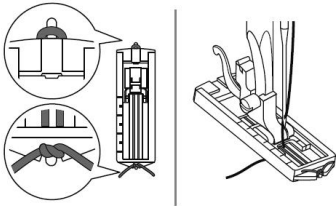

Przy materiałach elastycznych należy podłożyć pod stopkę grubą nitkę lub kordonek. Przy wykonywaniu dziurki kolumny dziurki pokryją kordonek.

Kredką krawiecką zaznaczyć pozycję dziurki na materiale.

Założyć grubą nić od tyłu stopki, przełożyć końcówki do przodu, ułożyć w rowkach stopki i tymczasowo związać.

Opuścić stopkę i rozpocząć szycie.

Po zakończeniu obszywania delikatnie pociągnąć końce nitki wzmacniającej aby ją naprężyć i obciąć nadmiar nitki.

① Lewa strona

Uwaga

Sugeruje się użycie stabilizatora przy szyciu dziurki wzmacnianej sznurkiem.

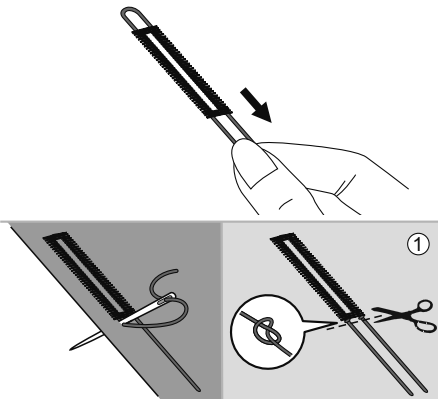

Przyszywanie guzika

Guziki mogą być przyszyte za pomocą maszyny do szycia. Można przyszyć guziki z 2 lub 4 otworami.

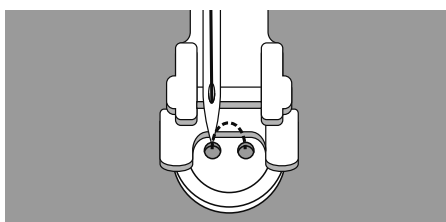
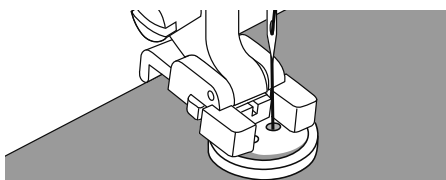
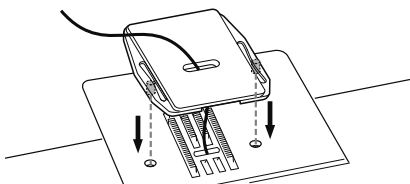

Użyj płytki do cerowania i przyszywania guzików.

Założ płytkę na maszynę.

Umieść guzik pod stopką, a następnie opuść stopkę. Wybierz prosty ścieg i zszyj kilka zabezpieczających ściegów.

Model maszyny bez tarczy szerokości:
Wybierz szerokość zygzaka zgodnie z odległością między dwoma otworami na guziku.

Model maszyny z tarczą szerokości:
Wybierz ścieg zygzakowaty i dostosuj szerokość ściegu zgodnie z odległością między dwoma otworami w guziku. Obróć pokrętko, aby sprawdzić, czy igła przechodzi dokładnie w lewy i prawy otwór w guziku. Powoli przyszywaj guzik około 10 ściegami.

Wybierz prosty ścieg i zszyj kilka zabezpieczających ściegów.



W przypadku przycisków z 4 otworami, przeszyj najpierw dwa przednie dwa otwory, a następnie przeszyj przez dwa tylne otwory. Po zakończeniu pracy wyjmij płytkę do cerowania i przyszywania guzików.

Wszywanie zamków

Stopkę można ustawić do wszycia po każdej stronie zamka błyskawicznego, kraweźdź stopki prowadzi zamek błyskawiczny, aby zapewnić proste umiejscowienie.

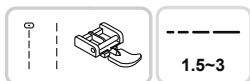

Użyj stopki do zamków

⚠ Uwaga!

Stopkę do zamka należy używać tylko do szycia ścięciem prostym. Możliwe, że igła może uderzyć w stopkę i złamać się podczas szycia innych wzorów.

Podczas szycia upewnij się, że igła nie dotyka zamka błyskawicznego, w przeciwnym razie igła może zgiąć się lub złamać.

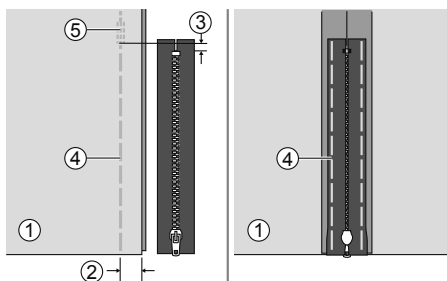

❖ Wszywanie zamka centralnego

Połącz prawe strony tkaniny razem. Zszyj 2 cm od prawej krawędzi dolnej pozycji zamka błyskawicznego. Zszyj kilka ściągów wstecznych w celu zamocowania. Zwiększ długość ścięgu do maksimum, ustawić napięcie poniżej 2 i fastryguj pozostałą długość tkaniny.

Naciśnij otwór naddatek szwu. Umieść zamek błyskawiczny w dół na naddatku szwu z ząbkami przy linii ścięgu. Zamocuj go na miejscu.

- ① Lewa strona
- ② 2cm
- ③ 5mm
- ④ Fastryga
- ⑤ Ściąg wsteczne

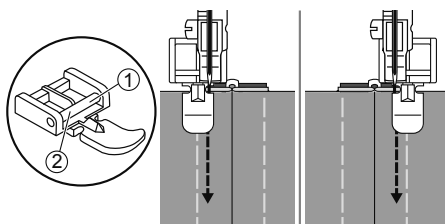

Założ stopkę do zamków.

- ① Założ stopkę na prawy trzpień do szycia lewej zamka z lewej strony
- ② Założ stopkę na lewy trzpień do szycia zamka z prawej strony

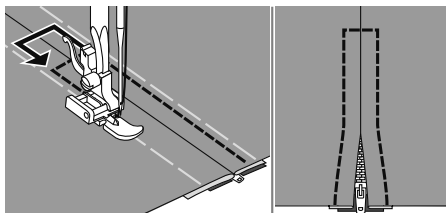

Szyj wokół zamka. Usuń fastrygę.

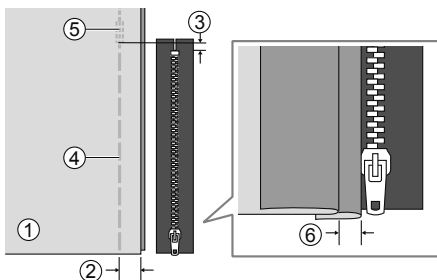

❖ Wszywanie zamka bocznego

Połącz prawe strony tkaniny razem. Zszyj dolny szew 2 cm od prawej krawędzi dolnej pozycji zamka błyskawicznego. Zszyj kilka ściegów wstecznych w celu zamocowania. Zwiększyć długość ściegu do maksimum, ustawić naprężenie poniżej 2 i podłączyć pozostałą długość tkaniny. Zwiń z powrotem w lewo naddatek szwu. Przekręć pod prawym naddatek szwu, aby utworzyć 3mm zagięcie.

- ① Lewa strona
- ② 2cm
- ③ 5mm
- ④ Fastryga
- ⑤ Szycie wstecz
- ⑥ 3mm

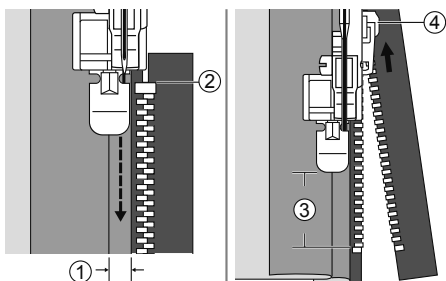

Przymocuj stopkę zamka błyskawicznego. Załóż uchwyt stopki na prawy trzpień do szycia lewej strony zamka błyskawicznego. Przyszyć zamek błyskawiczny do kawałka tkaniny z dodatkowymi 3mm, zaczynając od końca zamka.

Zatrzymaj maszynę w odległości około 5 cm od górnej części zamka błyskawicznego. Wbij igłę w tkaninę, podnieś dźwignię stopki, a następnie otwórz zamek błyskawiczny i kontynuuj szycie.

- ① 3mm
- ② Koniec zamka
- ③ 5cm
- ④ Zamek

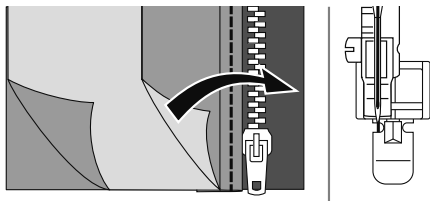

Odwróć materiał z prawej strony. Wybierz lewy trzpień stopki do szycia prawej strony zamka błyskawicznego.

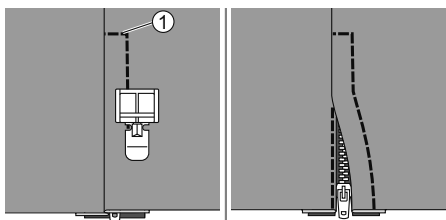

Przeszyj przez dolny koniec i prawą stronę zamka błyskawicznego.

① Niższy koniec

Zatrzymaj maszynę w odległości około 5 cm od górnej części zamka błyskawicznego. Usuń fastrygę i otwórz zamek błyskawiczny. Dokończ szycie.

Marszczenie

Idealny do odzieży i wystroju domu. Działa najlepiej na cienkich i średnio ciężkich tkaninach.

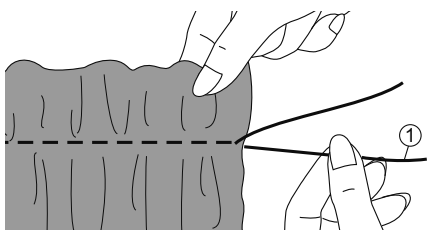

Użyj stopki uniwersalnej

Wykonaj jeden lub kilka rzędów w ściegu prostego. Jeżeli wymagane jest silne zmarszczenie materiału należy poluzować naprężenie górnej nitki poniżej 2, tak aby dolna nitka była luźno ułożona na lewej stronie materiału.

Pociągnąć dolną nitkę aby zmarszczyć materiał.

① Nitka dolna

Plaster miodu

To ozdobny ścieg stworzony przez zszywanie lub haftowanie na powierzchni materiału. Służy do ozdabiania przodu bluzek lub mankietów. Ścieg to "plaster miodu" i dodaje tkaninie elastyczności i elastyczności. Idealny do zszywania na płasko warstw materiału.

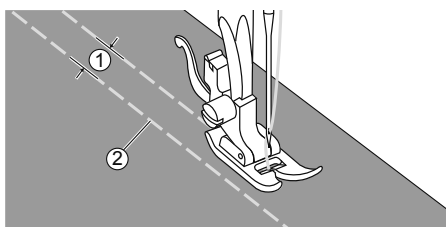

Użyj stopki uniwersalnej.

Zwiększyć długość ściegu do maksimum, ustawić napięcie poniżej 2 i wykonać fastrygę w odległości 1 cm na obszarze, na którym mamy szyć ściegiem "plaster miodu".

- ① 1cm
- ② Fastryga

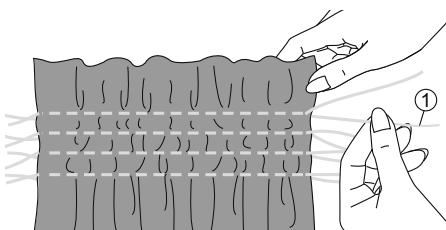

Pociągnij za nitki dolne (ze szpulki) i równomiernie. Zabezpiecz nitki na drugim końcu.

- ① Nitka dolna (ze szpulki)

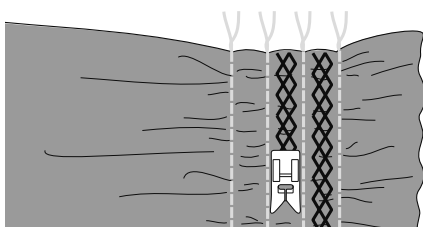

Zmniejsz napięcie, jeśli to konieczne, i szyj ściegi dekoracyjne między ściegami prostymi.

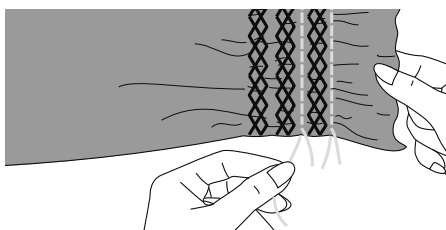

Usuń fastrygę.

Cerowanie, haftowanie i szycie monogramów

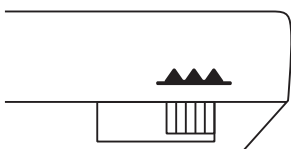
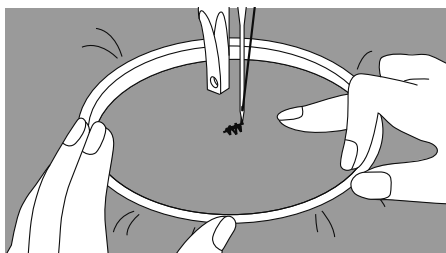
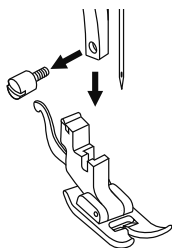
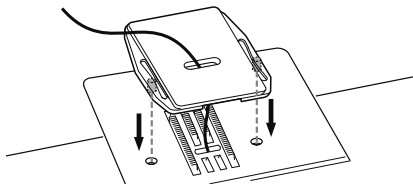
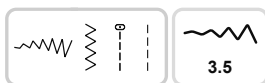

❖ Przygotowanie do haftowania i szycia monogramów

* Tamborek nie jest w wyposażeniu maszyny

Założ płytke do cerowania, haftowania.

Zdejmij stopkę dociskową i uchwyt stopki. Narysuj pożądany napis lub wzór na powierzchni tkaniny.

Rozciągnij tkaninę na tamborku tak mocno, jak to możliwe.

Umieść tkaninę pod igłą. Upewnij się, że ząbki są opuszczone do najniższego położenia.

Przekręć kołem ręcznym do siebie, aby przeciągnąć nitkę ze szpulki przez tkaninę. Zszyj kilka szwów zabezpieczających w punkcie początkowym.

Przytrzymaj obręcz kciukiem i palcem, obiema rękami jednocześnie naciskając materiał środkowym i trzecim palcem i przytrzymując tamborek.

▲ Uwaga

Trzymaj palce z dala od ruchomych części, zwłaszcza igieł.

Uwaga

Po zakończeniu pracy ściągnij płytke do cerowania.

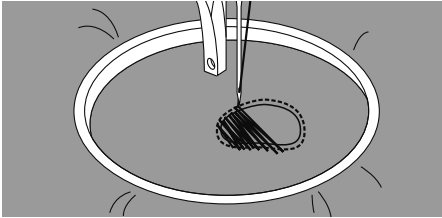

❖ Cerowanie

Najpierw przesyj brzegi otworu, aby zabezpieczyć nici. Pracując od lewej do prawej, szyj przez otwór ciągłym ruchem. Obróć tamborek o 1/4 i powtarzaj tę operację aż cała powierzchnia do cerowania będzie pokryta rzędami ściegów..

Uwaga

Cerowanie odbywa się przy wyłączonej pracy ząbków. Przemieszczanie tkaniny jest kontrolowane przez operatora. Konieczna jest koordynacja prędkości szycia i ruchu tkaniny.

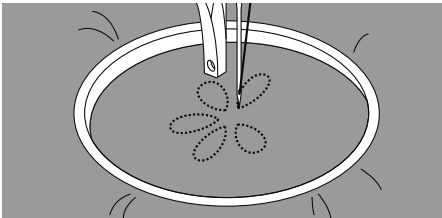

❖ Haftowanie

Przeszyj kontur haftu, przesuwając tamborek. Utrzymuj stałą prędkość.

Wypełnij projekt ruchami konturu do wewnątrz. Trzymaj ściegi blisko siebie.

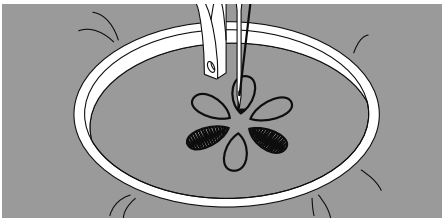

Otrzymamy dłuższe ściegi, przesuwając tamborek szybciej i krótsze ściegi, przesuwając obręcz wolniej.

Zabezpiecz haft za pomocą ściegów wzmacniających.



❖ Szycie Monogramów

Szyj ze stałą prędkością, przesuwając tamborek powoli wzdłuż napisu. Kiedy napis zostanie ukończony, zabezpiecz go za pomocą ściegów wzmacniających na końcu projektu.

Pikowanie

Pikowanie tkanin polega na zszywaniu dwóch tkanin, przedzielonych dla ocieplenia, miękką, grubą wełną, bawełną lub innym materiałem. Ma to głównie na celu równomierne rozłożenie materiału ocieplającego, daje też pewne możliwości dla artystycznego projektowania i wykonania tkaniny. Górna warstwa jest zwykle tworzona przez wiele połączonych ze sobą geometrycznie ukształtowanych kawałków materiałów.

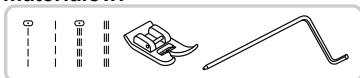

Użyj stopki uniwersalnej oraz prowadnika do pikowania.

❖ Użycie prowadnika do pikowania

Do uchwytu stopki załóż prowadnik do pikowania i ustaw żądaną odległość prowadnika.

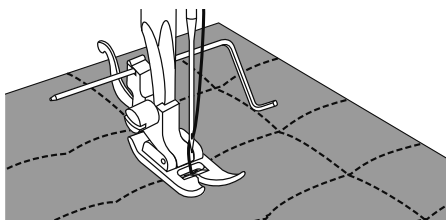
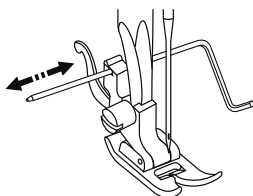

Przesuwaj materiał wykonując kolejne rzędy ściegów, prowadnik powinien przesunąć się po poprzednio wykonanym rzędzie ściegów.

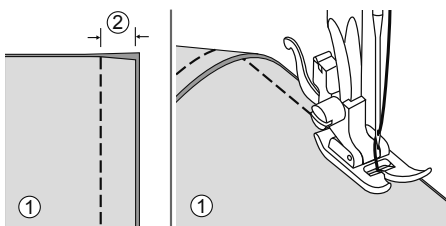

Użyj stopki uniwersalnej

❖ Łączenie kawałków tkaniny

Położ dwa kawałki tkaniny prawą stroną i szij prostym ściegiem.

Przeszyj je ściegiem w odległości 5 mm od brzegu. Szij, aby bok stopki był ułożony wzdłuż krawędzi tkaniny

- ① Lewa strona
- ② 5mm

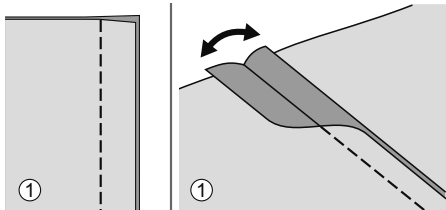
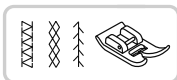

Użyj stopki uniwersalnej.

❖ Szycie patchworków

Położ dwie tkaniny, prawą stronę i szuj używając ściegu prostego.

Otwórz i zaprasuj na płasko.

① Lewa strona

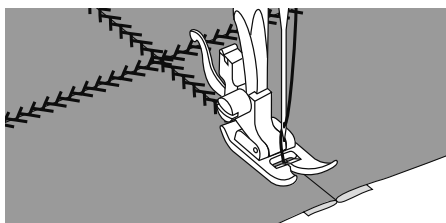

Pracując po prawej stronie tkaniny, umieść środek stopki na linii szwu łączonych tkanin i zszyj wybranym ściegiem .

Aplikacje

Możesz tworzyć i przyszywać aplikacje, wycinając inny kawałek materiału w kształt i używając go jako ozdoby.

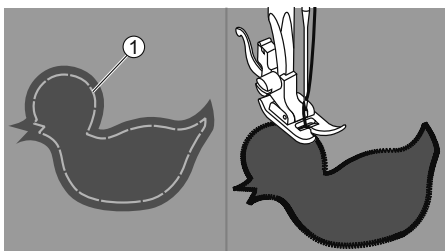

Użyj stopki uniwersalnej.

Wytnij projekt aplikacji i przyfastryguj go na tkaninie. Szyj powoli wokół krawędzi projektu.

① Fastryga

Przytnij nadmiar materiału. Nie przecinaj żadnych ściegów. Usuń fastrygę.

Ścieg mereżkowy

Szycie w otwartej przestrzeni pomiędzy materiałami to "Fagoting". Jest stosowany w bluzkach i odzieży dziecięcej. Ścieg ten jest bardziej dekoracyjny, gdy używana jest grubsza nić.

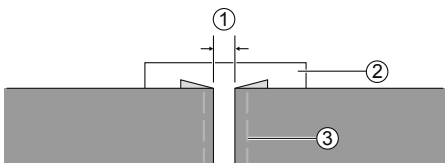
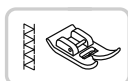

Użyj stopki uniwersalnej

Oddziel zagięte krawędzie kawałków tkaniny odstępem 4 mm i sklej je na kawałku cienkiego papieru lub rozpuszczalnego w wodzie arkusza stabilizatora.

① 4mm

② Cienki papier lub rozpuszczalny stabilizator

③ Fastryga

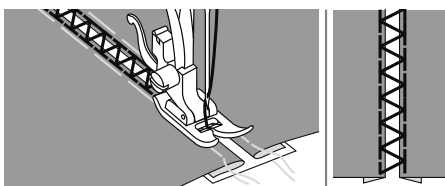

Dopasuj środek stopki do środka dwóch kawałków tkaniny i rozpocznij szycie.

Po zakończeniu szycia usuń stabilizator i fastrygę.

Ściegi muszelkowe

Powtarzalny wzór w kształcie fali, który wygląda jak muszle, nazywany jest "ściegiem muszelkowym". Służy do ozdabiania obroży bluzek i krawędzi projektów dziania.

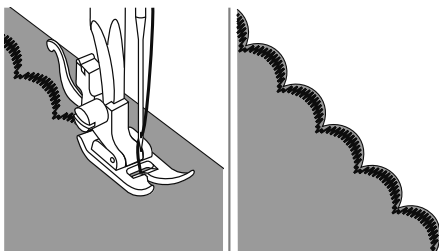

Użyj stopki uniwersalnej

❖ Ściegi muszelkowe na brzegu

Szyj wzdłuż brzegu tkaniny, uważając, aby nie szyć bezpośrednio na krawędzi tkaniny.

Aby uzyskać lepsze wyniki, nałóż skrobie natryskową na tkaninę i naciśnij gorącym żelazkiem, zanim zostanie zszyta.

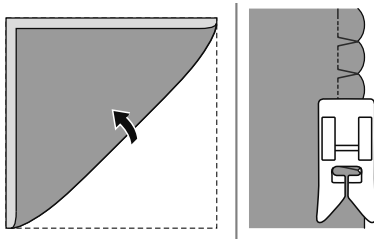
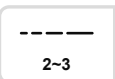
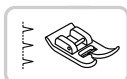

Przytnij materiał blisko ściegów, uważając, aby nie przeciąć ściegów.

Użyj stopki uniwersalnej

❖ Wykończenie muszelkowe

Użyj lekkiej tkaniny (np. Trykotu). Złóż tkaninę wzdłuż polaryzacji. Gdy igła przesunie się w prawo, pozwól igle po prostu opuścić złożoną krawędź tkaniny.

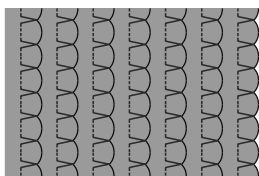

Po szyciu otwórz tkaninę i zaprasuj.



Konserwacja i rozwiązywanie problemów

Konserwacja

▲ Uwaga

Odłącz przewód zasilający od gniazdka ściennego przed wykonaniem jakiegokolwiek konserwacji, w przeciwnym razie może dojść do obrażeń lub porażenia prądem.

❖ Oczyszczyć powierzchnię urządzenia

Jeśli powierzchnia maszyny do szycia jest zabrudzona, lekko zanurz szmatkę w wodzie z płynem, wyciśnij ją mocno, a następnie wytrzyj powierzchnię. Wytrzyj powierzchnię ponownie suchą szmatką.

Nie używaj żadnych rozpuszczalników organicznych ani detergentów

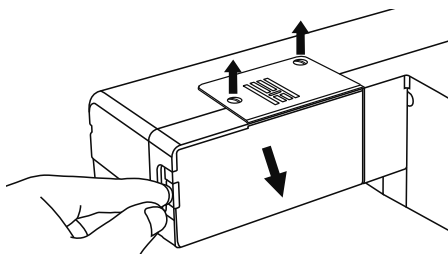

❖ Usunąć płytkę ścięgową

Przekręć koło ręczne, aż igła zostanie całkowicie podniesiona. Usunąć pojemnik na akcesoria, a następnie otwórz pokrywę na zawiasach. Odkręć śrubę płytki ścięgowej śrubokrętem.

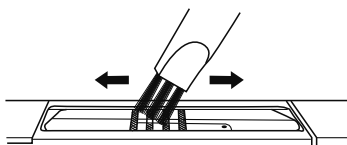

❖ Oczyszczyć okolice ząbków

Wyczyść okolice ząbków i szpulki za pomocą pędzelka.

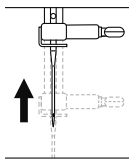

❖ **Oczyść i nasmaruj chwytacz**

Resztki tkaniny i nici muszą być regularnie usuwane. Podczas wkładania lub wyjmowania szpulki igłę należy podnieść do maksymalnej wysokości.

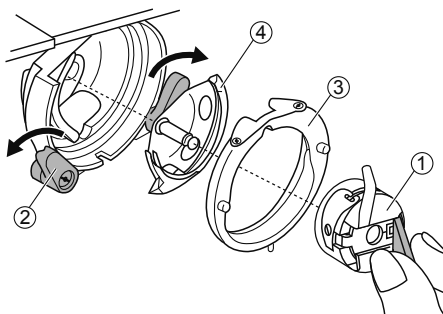

Usuń bębenek. Przesuń dwa ramiona mocujące chwytacz na zewnątrz. Zdejmij pierścień wyjmij chwytacz. Wyczyść miękką szmatką.

- ① Bębenek
- ② Ramiona mocujące chwytacz
- ③ Pierścień mocujący
- ④ Chwytacz

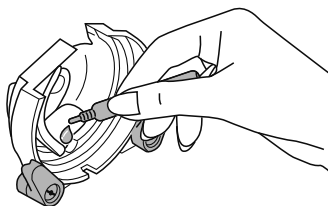

Nasmarować w punktach (1-2 krople) olejem do maszyn do szycia.

Nie wolno stosować oleju jadalnego!

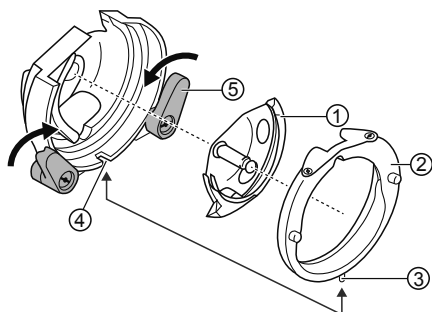

Założyć chwytacz (1) tak aby trzpień (3) wszedł w szczelinę (4), pierścień chwytacza (2) i zamknąć dwa ramiona mocujące (5). Ponownie założyć bębenek, dolną szpulkę i płytke ściogową

- ① Chwytacz
- ② Pierścień mocujący
- ③ Trzpień
- ④ Szczelina
- ⑤ Ramiona mocujące chwytacz

Poradnik rozwiązywania problemów

Przed wezwaniem serwisu należy z wyprzedzeniem sprawdzić poniżej porady w rozwiązywaniu problemów, jeśli problem nadal występuje, skontaktuj się z najbliższym sprzedawcą lub lokalnym centrum serwisowym.

| Problem | Przyczyna | Rozwiązania | Odnosińnik |
|------------------------------|---|--|------------|
| Zrywanie górnej nitki | 1. Nieprawidłowo założona nitka | 1. Ponownie założyć nitkę. | 11 |
| | 2. Zbyt silne naprężenie nitki | 2. Obniżyć naprężenie nitki | 18 |
| | 3. Zbyt gruba nitka do igły | 3. Założyć grubszą igłę. | 16 |
| | 4. Nieprawidłowo założona igła | 4. Ponownie założyć igłę (Płaską stroną do tyłu) | 15 |
| | 5. Nitka zablokowana na trzpieniu | 5. Odblokować nić na trzpieniu | 11 |
| | 6. Uszkodzona igła | 6. Załóż nową igłę. | 15 |
| Zrywanie dolnej nitki | 1. Nieprawidłowo założony bębenek | 1. Wyjąć i ponownie założyć wyciągnąć nitkę. Powinna rozwijać się bez oporu. | 10 |
| | 2. Nieprawidłowo założona dolna nitka | 2. Sprawdź dolną szpulkę i bębenek. | 10 |
| Przepuszcza ścięgi | 1. Nieprawidłowo założona igła | 1. Ponownie założyć igłę (Płaską stroną do tyłu) | 15 |
| | 2. Igła jest zniszczona. | 2. Załóż nową igłę. | 15 |
| | 3. Igła złej grubości została użyta. | 3. Dobrać igłę do nitki i materiału. | 16 |
| | 4. Stopka została źle założona. | 4. Sprawdź i załóż poprawnie stopkę. | 17 |
| | 5. Maszyna nie jest nawleczona. | 5. Nawlecz górną nitkę. | 11 |
| Łamie igły | 1. Igła jest zniszczona. | 1. Załóż nową igłę. | 15 |
| | 2. Nieprawidłowo założona igła. | 2. Ponownie założyć igłę. (Płaską stroną do tyłu) | 15 |
| | 3. Igła złej grubości została użyta. | 3. Dobrać igłę do nitki i materiału. | 16 |
| | 4. Założono nieprawidłową stopkę. | 4. Załóż prawidłową stopkę. | - |
| | 5. Igła jest nie przykręcona odpowiednio. | 5. Przykręć igłę śrubokrętem. | 15 |
| | 6. Źle dobrana stopka do ścięgu. | 6. Załóż zalecaną stopkę do ścięgu. | - |
| | 7. Zbyt silne naprężenie nitki | 7. Obniżyć naprężenie nitki | 18 |

| Problem | Przyczyna | Rozwiązania | Odnosnik |
|----------------------------------|---|--|----------|
| Ścieg jest luźny | 1. Nieprawidłowo założona nitka | 1. Ponownie założyć nitkę.. | 11 |
| | 2. Szpulka jest źle nawinięta | 2. Nawiń szpulkę prawidłowo | 8 |
| | 3. Błędna kombinacja igła/materiał /nitka | 3. Grubość igły musi odpowiadać grubości materiału i nitki | 16 |
| | 4. Złe naprężenie nici | 4. Ustaw prawidłowe naprężenie | 18 |
| Ściągnięte szwy | 1. Igła jest zbyt gruba do materiału | 1. Dobierz odpowiednią igłę | 16 |
| | 2. Nieprawidłowa długość ściegu | 2. Ustaw prawidłową długość ściegu | 22 |
| | 3. Zbyt silne naprężenie nitki | 3. Obniż naprężenie nitki | 18 |
| Ściegi zmarszczone | 1. Zbyt silne naprężenie nitki | 1. Obniż naprężenie nitki | 18 |
| | 2. Nieprawidłowo założona nitka | 2. Ponownie założyć nitkę. | 11 |
| | 3. Igła jest zbyt gruba do materiału | 3. Dobierz igłę i nitkę do materiału | 16 |
| | 4. Długość ściegu nieprawidłowa | 4. Zastosuj mniejszą długość ściegu. | 22 |
| | 5. Szyjesz na cienkim materiale | 5. Podłóż stabilizator | 26 |
| Ściegi są zniekształcone | 1. Źle dobrana stopka do ściegu | 1. Załóż prawidłową stopkę. | - |
| | 2. Nitka górna ma zbyt duże naprężenie | 2. Obniż naprężenie nitki | 18 |
| Nitka zablokowała maszynę | 1. Nitka jest zaplątana w chwytaczu | Zdjąć górną nitkę,wyjąć bębenek. Obrócić kołem ręcznym do przodu i do tyłu i usunąć nitki. Nasmarować maszynę. | 46 |
| | 2. Ząbki dolne są zabite nitkami oraz pyłem | | |
| Maszyna pracuje głośno | 1. Pył lub olej nagromadziły się na chwytaczu lub igielnicy | 1. Oczyszczyć ząbki, chwytacz | 47 |
| | 2. Igła jest krzywa lub złamana | 2. Załóż nową igłę | 15 |
| | 3.Nitka jest zaplątana w chwytaczu | Zdjąć górną nitkę,wyjąć bębenek. Obrócić kołem ręcznym do przodu i do tyłu i usunąć nitki. Nasmarować maszynę. | 46 |
| | 4. Ząbki dolne są zabite nitkami oraz pyłem | | |
| Nierówny ścieg | 1. Nic złej jakości. | 1. Wybierz nić lepszą jakościowo. | 16 |
| | 2. Szpulka jest nawinięta nieprawidłowo | 2. Nawiń szpulkę prawidłowo | 8 |
| | 3. Materiał został rozciągnięty podczas szycia | 3. Absolutnie nie pomagaj maszynie w podawaniu materiału | - |

| Problem | Przyczyna | Rozwiązania | Odkośnik |
|---------------------------|-------------------------------------|-----------------------------|----------|
| Maszyna nie działa | 1. Maszyna nie jest włączona. | 1. Włącz maszynę. | 4 |
| | 2. Stopka jest podniesiona | 2. Opuść stopkę do pracy. | 7 |
| | 3. Maszyna jest odłączona od prądu. | 3. Podłącz maszynę do prądu | 4 |



1. Zużyty sprzęt nie może być umieszczany razem z innymi odpadami.
2. Zużyty sprzęt należy przekazać do punktu zbierania zużytego sprzętu elektrycznego, lub sprzedawcy przy zakupie nowego sprzętu tego samego rodzaju.
3. Umieszczony obok symbol kosza oznacza, iż zużyty sprzęt zostanie poddany procesowi przetwarzania lub odzysku, co zapewnia ochronę zdrowia ludzi oraz środowiska.
4. Za nie przekazanie zużytego sprzętu punktom zbierania lub umieszczenie go łącznie z innymi odpadami grozi kara grzywny (Ust. z dn. 29.07.2005. O zużytym sprzęcie elektrycznym i elektronicznym).

Minerva

KARTA GWARANCYJNA

| | |
|-------------------------------------|--|
| Model: | |
| Numer seryjny: | |
| Data zakupu: | |
| Podpis i pieczęć sprzedawcy: | |

Serwis Centralny:

Infolinia serwisowa
(w dni robocze w godzinach 10:00-17:00)
tel. 665 10 10 40

e-mail: serwis@minerva-sewing.pl

Naprawa Sprzętu Gospodarstwa Domowego
Czesław Sterkowicz
ul. Stawowa 11, 50-018 Wrocław

Adnotacje o naprawie:

| 1. | | 2. | | 3. | |
|-----------------------|--------------|-----------------------|--------------|-----------------------|--------------|
| data zgłoszenia | data naprawy | data zgłoszenia | data naprawy | data zgłoszenia | data naprawy |
| opis usterki/ naprawy | | opis usterki/ naprawy | | opis usterki/ naprawy | |
| pieczęćka i podpis | | pieczęćka i podpis | | pieczęćka i podpis | |

Szanowni Państwo,

Dziękujemy za zakup maszyny do szycia marki Minerva. Maszyna ta została zaprojektowana z myślą o Państwa wysokich wymaganiach użytkowych, funkcjonalnych i estetycznych z najwyższej jakości materiałów oraz według nowoczesnych standardów produkcji. Jesteśmy przekonani, że użytkując maszynę zgodnie z jej przeznaczeniem oraz załączoną instrukcją, będą Państwo zadowoleni z dokonanego wyboru.

W przypadku jakichkolwiek pytań związanych z naprawą i eksploatacją urządzenia w pierwszej kolejności prosimy o kontakt z infolinią serwisową, telefon: 665 10 10 40

Prosimy o zachowanie oryginalnego opakowania wraz ze styropianowymi wyłóczkami.

W przypadku konieczności wysyłki maszyny do Serwisu są Państwo zobowiązani do należytego jej zabezpieczenia. Serwis nie ponosi odpowiedzialności za uszkodzenia mechaniczne powstałe w transporcie. Najlepszym zabezpieczeniem jest oryginalne opakowanie (wraz ze styropianowymi wyłóczkami).

WARUNKI GWARANCJI

1. Gwarancja na maszyny do szycia Minerva obowiązuje na terenie Rzeczypospolitej Polskiej i udzielana jest nabywcy na okres:
 - 36 miesięcy od daty zakupu, w przypadku, gdy Nabywcą jest osoba fizyczna,
 - 12 miesięcy od daty zakupu, gdy Nabywcą jest przedsiębiorstwo lub osoba prawna.
2. Podstawą gwarancji jest karta gwarancyjna wraz z dowodem zakupu i dotyczy wyłącznie maszyny wymienionej w niniejszej karcie gwarancyjnej.
3. Gwarancja dotyczy usterek technicznych stwierdzonych w okresie gwarancji powstałych z przyczyn wad produkcyjnych lub materiałowych jej części.
4. Gwarancja nie obejmuje czyszczenia i konserwacji maszyny ani innych czynności, które zgodnie z instrukcją obsługi Nabywca powinien przeprowadzić we własnym zakresie.
5. Gwarancją nie są objęte elementy ulegające naturalnemu zużyciu takie, jak: żarówka, igła, chwytacz, pasek, bezpiecznik.
6. Usterki będą usuwane bezpłatnie w możliwie jak najkrótszym terminie liczonym od chwili przyjęcia maszyny do naprawy w Serwisie Centralnym. Termin naprawy gwarancyjnej nie będzie przekraczał 2 tygodni pod warunkiem dostępności części niezbędnych do naprawy. W przypadku braku dostępności w Polsce wymaganej części zamienną termin naprawy może ulec wydłużeniu do 30 dni. Okres gwarancji na część zamienną nie przekracza terminu gwarancji na maszynę.
7. Gwarancja nie obejmuje szkód powstałych w wyniku:
 - nieprzestrzegania załączonej instrukcji obsługi,
 - użytkowania maszyny niezgodnie z przeznaczeniem, do celów innych niż osobiste (rodzinne, domowe),
 - nienależytego przechowywania i zabezpieczenia na czas transportu (zalecamy zachowanie oryginalnego opakowania wraz ze styropianowymi wyłóczkami),
 - uszkodzeń mechanicznych,
 - dokonania naprawy, przebudowy lub zmian konstrukcyjnych przez nieautoryzowane osoby,
 - nieprzestrzegania instrukcji obsługi w zakresie konserwacji i pielęgnacji.

Importer:

Revorm spółka z ograniczoną odpowiedzialnością
Przemysłowa 6, 52-333 Wrocław, Telefon: 697 325 214
e-mail: info@minerva-sewing.pl www: minerva-sewing.pl